

TC200 系列

■ 热转式 ■ 热敏式
桌上型条形码打印机



系列型号:

TC-200 / TC-300

TC-210 / TC-310

使用者手册

版权声明

©©2021 TSC Auto ID Technology Co., Ltd,

本手册和手册中所述之条形码打印机软件和固件版权均归 TSC Auto ID Technology Co., Ltd 所有。本手册提供购买设备的操作者参考和使用，未经明确的书面许可，不得为了其他目的使用、复制。所有其他品牌名称、产品名称或商标，隶属于其他个别拥有者。因持续产品的改进，故手册中所述的机种规格、配件、零件、设计及程序内容应以实机为主，如有变更，恕不另行通知。TSC 尽力确保手册内容正确无误，但错误在所难免。TSC 保留更正任何这类错误的权利，并声明不对因此所造成的后果负责。



目录

1. 打印机简介	5
1.1 标准配备	6
1.1.1 选购配备	8
1.2 一般规格	9
1.3 打印规格	9
1.4 碳带规格	10
1.5 纸张规格	10
2. 产品介绍	11
2.1 拆封与检查	11
2.2 打印机组件	12
2.2.1 前视图	12
2.2.1 前视图	13
2.2.2 后视图	14
3. 安装	15
3.1 安装打印机	15
3.2 开启/关闭上盖	16
3.3 安装碳带	17
3.4 安装标签	19

3.5 安装折迭纸标签	21
3.6 安装外部进纸标签(选配)	22
3.7 剥纸模式装纸(选配)	24
3.8 切刀模式装纸(选配)	25
4. LED 指示灯及按键功能.....	26
4.1 LED 指示灯.....	26
4.2 一般按键功能.....	26
4.3 开机功能.....	27
5. TSC Console.....	28
5.1 启动 TSC Console.....	28
5.2 新增以太网网络接口.....	30
5.3 设置 Wi-Fi 并新增至 TSC Console 接口.....	32
5.4 初始化打印机的 Wi-Fi 模块 (选配).....	35
5.5 打印机功能	36
5.6 设置打印后动作	37
6. 打印机内键功能(Menu).....	38
6.1 进入主选单.....	38
6.2 选单简介.....	38
6.3 TSPL.....	40
6.4 ZPL2	43

6.5 Sensor(传感器设置).....	46
6.6 Interface(传输接口).....	47
6.6.1 Serial Comm(串行端口设置)	48
6.6.2 Ethernet(以太网络设置)	49
6.7 File Manager(档案管理).....	50
6.8 Diagnostic(打印机诊断)	51
6.9 Advanced(高级设置).....	52
6.10 Service(服务).....	53
7. 故障排除.....	54
8. 保养办法.....	58
9. 安规认证.....	60
10. 历史纪录.....	63

1. 打印机简介

感谢您对本公司所出品的条形码打印机的支持。

TC 系列以操作易用性的设计，从客户使用的角度出发，安装耗材与碳带更便利。碳带容量达 110 公尺，搭配 0.5 英吋碳带卷轴，内部纸卷容量为 5 英吋外径，可支持 1 英吋或 1.5 英吋的纸卷轴，并且方便加上升级的置中放入纸卷夹持座，让纸卷安装更为稳固、便利。

人性化的 TSPL-EZ™打印机语言，高兼容性可支持其它品牌（Eltron® 与 Zebra®）条形码机之程序语言，除了让您轻松撰写程序，还提供档案管理等多种功能。最佳的软件兼容环境，内建可以重设大小的向量字体。

如需要自行编写指令程序，请参阅 TSPL/TSPL2 指令手册，您可于 TSC 网站 <https://www.tscprinters.com> 上看到此指令手册。

1.1 标准配备

标准配备	TC200/TC300	TC210/TC310
热转式打印或热敏式打印	V	V
1颗操作按键和1颗LED指示灯	V	-
6颗操作按键和1颗LED指示灯	-	V
320 x 240 TFT LCD彩色屏幕	-	V
32-bit RISC高效处理器 (Atmel 9260/ 210 MHz)	V	-
32-bit RISC高效处理器 (Atmel 9G25/ 400 MHz)	-	V
置中对齐	V	V
间隙传感器/穿透式(固定式, center of offset 4 from center)	V	V
黑标传感器/反射式 (可移动式)	V	V
碳带转速传感器 (支持彩色碳带)	V	V
打印头开启传感器	V	V
4 MB Flash内存	V	-
128 MB Flash内存	-	V
8 MB DRAM内存	V	-
64 MB DDR2 DRAM内存	-	V
SD卡内存扩充插槽, 可扩展内存至4 GB	V	-
SD 卡内存扩充插槽, 可扩展内存至32 GB	-	V
RS-232通讯接口 (Max. 115,200 bps)	V	V
USB 2.0 通讯接口 (Full speed mode)	V	-
USB 2.0 通讯接口 (Hi speed mode)	-	V
Internal Ethernet print server (10/100 Mbps) 通讯接口	V	V
USB host 通讯接口	-	V
Parallel (SPP mode) 通讯接口	V	-
可支持模拟其它品牌 (Eltron® 与 Zebra®) 条形码机之程序语言	V	V

内建 8 种点阵英数字型	V	V
字型 and 条形码可以朝四个方向旋转印出(0, 90,180, 270 度)	V	V
内建 Monotype Imaging® true type 字型及 1 套 CG Triumvirate Bold Condensed 向量字体	V	V
可下载 Windows 字型使用	V	V
支持 Unicode UTF8 编码	V	V
支持条形码, 影像/图片	V	V

1.1.1 选购配备

此机种提供下方选购功能

产品选购配备	客户 选配	经销商 选配	出厂 选配
标签剥纸模块 <i>Paper length: 1" ~ 6"</i> 备注:此标签剥纸模块仅支持一般铜版纸(plain label)		V	
一般切刀(全切闸刀式) <i>Media thickness: 0.06~ 0.19 mm</i> <i>Media length: 1" ~ max. length</i> <i>Max. width: 110 mm</i> <i>Media type: receipt and label liner w/o glue</i> 备注: 除了不沾胶切刀外, 所有 TSC 切刀组皆不可切于含背胶的标签上		V	
外部纸卷架 (可搭配 3" 纸卷轴)	V		
窄标签夹纸器	V		
单机操作键盘(KP-200 Plus)	V		
外接式蓝牙无线传输模块(串行端口接口)	V		
外接式802.11无线网络模块(串行端口接口)	V		
通讯接口Parallel(TC210/TC310系列/取代USB host)			V
日期/时间产生器 & 蜂鸣器			V

1.2 一般规格

一般规格

打印机尺寸	203 mm(W) x 191.5 mm(H) x 259.3 mm(D)
打印机重量	TC200/TC300: 2.2 kg TC210/TC310: 2.3 kg
机构	双层 ABS 塑料 外部电源供应器
电源	• Input: AC 100-240V/ 2.5A, 50-60 Hz • Output: DC 24V/ 3.75A, 90W
环境条件	操作环境: 5 ~ 40°C (41 ~ 104°F), 25~85% 湿度(非凝结) 储存环境: -40 ~ 60 °C (-40 ~ 140°F), 10~90%湿度(非凝结)
环境规范	符合 RoHS, WEEE, REACH

1.3 打印规格

打印规格	TC200	TC210	TC300	TC310
打印头分辨率 (dots per inch/mm)	203 dots/inch (8 dots/mm)		300 dots/inch (12 dots/mm)	
打印模式	热转式/ 热敏式			
Dot size (点的尺寸) (宽 x 长)	0.125 x 0.125 mm (1 mm = 8 dots)		0.084 x 0.084 mm (1 mm = 12 dots)	
打印速度 (inches per second)	Up to 6 IPS		Up to 4 IPS	
最大打印宽	108 mm (4.25")		105.6 mm (4.15")	
最大打印长	2,286 mm (90")	25,400 mm (1000")	2,286 mm (90")	11,430 mm (450")
打印偏移量	垂直: 最大 1 mm 水平: 最大1 mm			

1.4 碳带规格

碳带规格

碳带外径	碳带外径
碳带长度	碳带长度
碳带轴心尺寸	碳带轴心尺寸
碳带宽度	碳带宽度
碳带缠绕形式	碳带缠绕形式

1.5 纸张规格

纸张规格

纸卷容量外径	Max. 5" OD		
纸卷轴心尺寸	1" & 1.5 ID core		
纸张类型	连续纸, 间隙纸, 折迭纸, 穿孔纸, 吊牌, 黑标纸		
纸张缠绕型式	外卷式		
纸张宽度	20 mm ~ 112 mm		
纸张厚度	0.06 mm ~ 0.19 mm		
标签长度	10 mm ~ max. print length	标签长度	10 mm ~ max. print length
标签长度(剥纸模式)	25.4 mm ~ 152.4 mm (1" ~ 6")		
标签长度(切刀模式)	25.4 ~ max. print length		
黑标	Min. 8 mm (W) x 2 mm (H)		
间隙高度	Min. 2 mm		

2. 产品介绍

2.1 拆封与检查

当收到打印机之后，请将其置放于干净、平稳的桌面上，并小心地拆开打印机的包装。清点是否包含以下物品：

- 条形码打印机一台
- 快速安装手册一份
- 电源线一条
- 电源供应器一只
- USB 传输线一条
- 纸卷轴(0.5" 轴心)一只

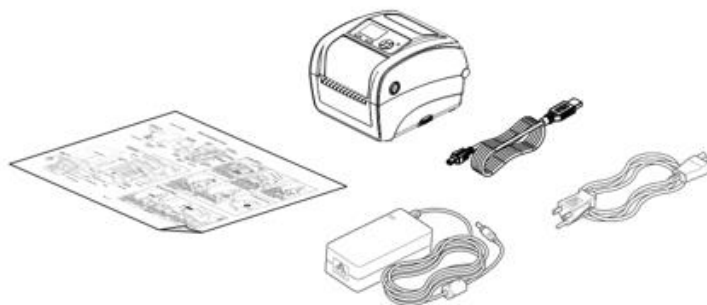

请妥善保管打印机的包装配备及材料以便日后搬运的需要；如果上述物品中有任何短少或缺失，请联系购买经销商的客户服务部门。

2.2 打印机组件

2.2.1 前视图

TC210 系列

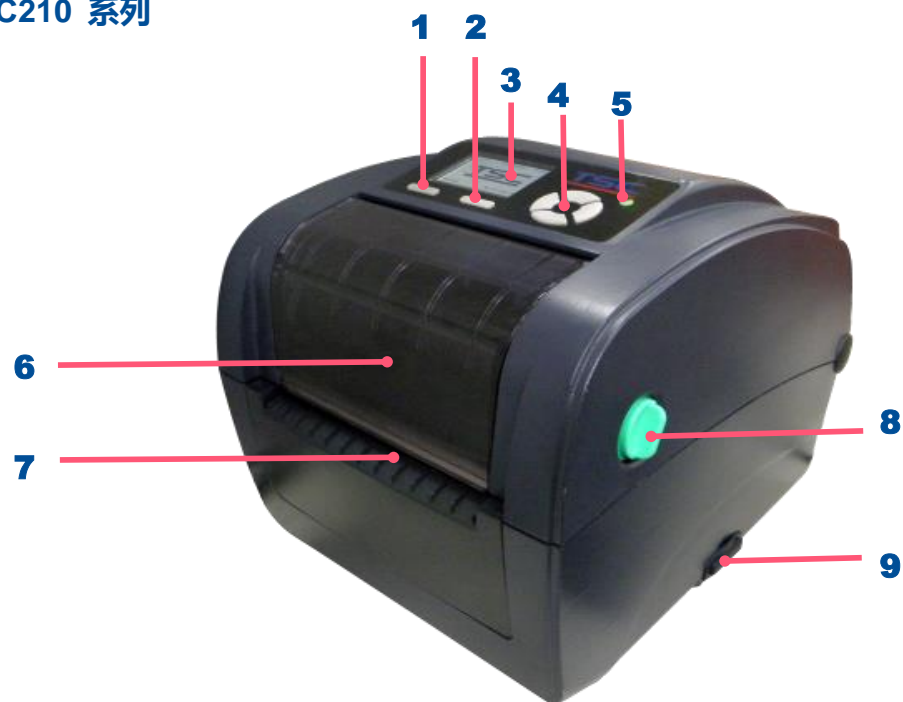

1. Menu 键
2. 进纸键
3. LCD 显示彩色屏幕
4. LED 指示灯
5. 选择操作键
6. 碳带回收盖
7. 出纸口
8. 上盖开启纽
9. SD 卡内存扩充插槽

TC200 系列



2.2.1 前视图

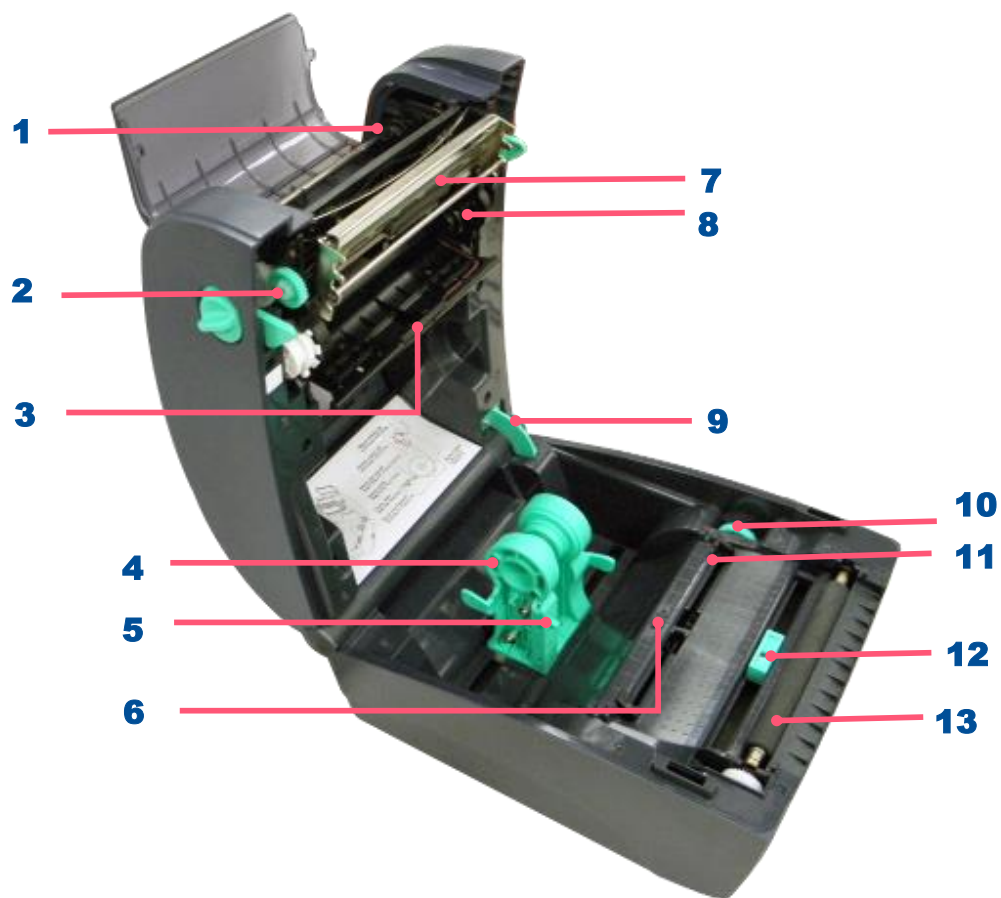

1. 碳带回收轴
2. 碳带回收转轮
3. 碳带间隙传感器(接收端)
4. 纸张夹持座
5. 纸张夹持座固定开关
6. 碳带间隙传感器(发射端)
7. 打印头
8. 碳带供应轴
9. 上盖支撑杆
10. 标签导纸器调整钮
11. 标签导纸器
12. 黑标传感器
13. 橡胶滚轮

2.2.2 后视图

TC210 系列

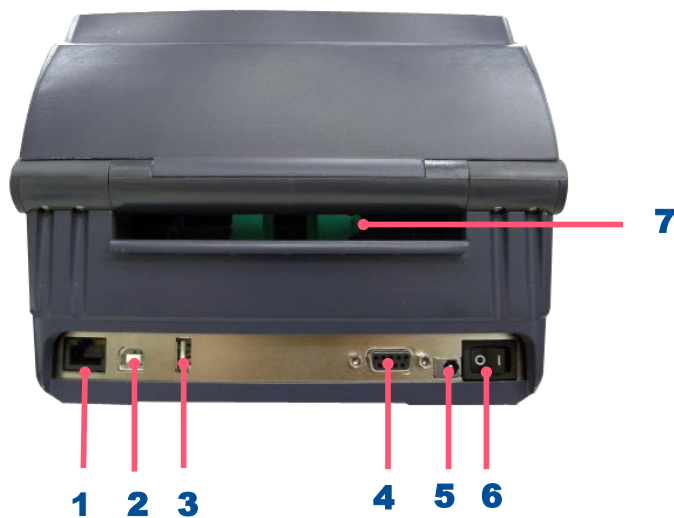

1. 以太网端口
2. USB 端口
3. USB host
4. 串行端口(RS-232C)
5. 电源供应器接头
6. 电源开关
7. 外部进纸口
8. 并行端口(Parallel)

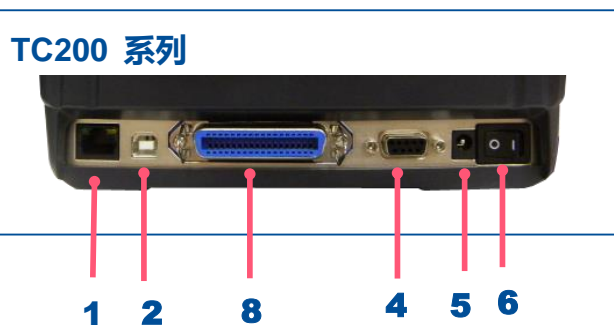

注意: 图片中打印机的传输接口会依据您所购买的机种类型而有所差异，实际传输接口请参考产品型录规格。

3. 安装

3.1 安装打印机

1. 请将打印机放置在平稳的表面上，并确认电源呈关闭状态。
2. 将一端并行端口电缆线、串行端口电缆线或 USB 电缆线插入打印机后方插槽，再将电缆线的另一端接入计算机相对应的适当插槽。
3. 将电源线插入打印机后方电源插槽，再将另一端插入交流电插座。

注意：请关闭打印机的电源开关，再将电源线插入打印机的电源插槽中。

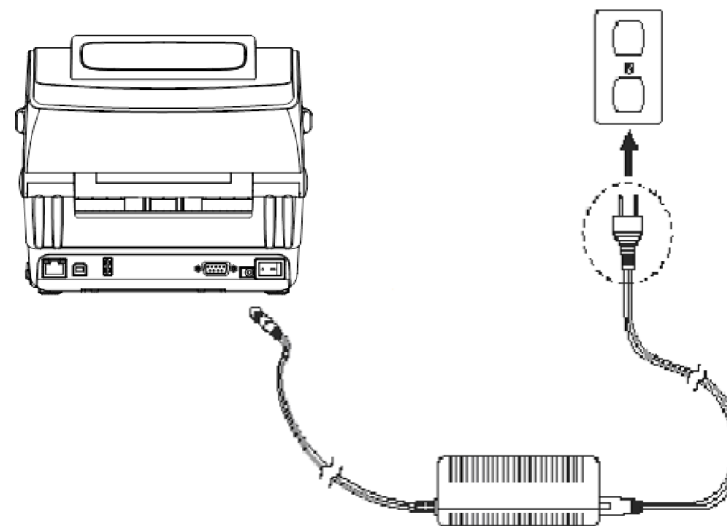

3.2 开启/关闭上盖



1. 依图箭头方向，双手开启左右两侧的上盖开启钮并掀起上盖至最大的角度。

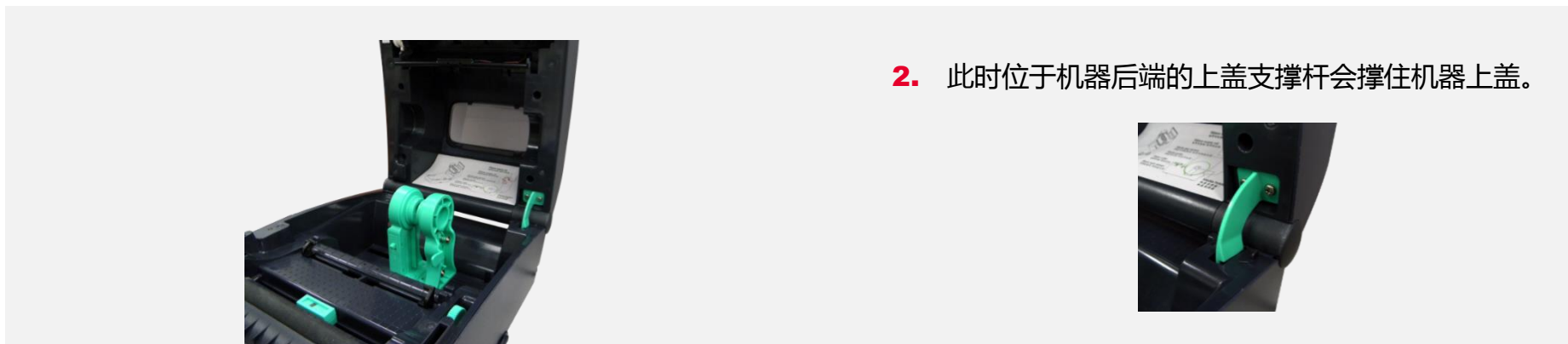

2. 此时位于机器后端的上盖支撑杆会撑住机器上盖。



3. 关闭打印机上盖时，以左手扶住上盖，右手依图中箭头方向推支撑杆，再将上盖轻缓盖上，直到打印机上盖左右两侧确实关闭为止。

3.3 安装碳带



1. 依图箭头方向，双手开启左右两侧的上盖开启钮并掀起上盖至最大的角度。

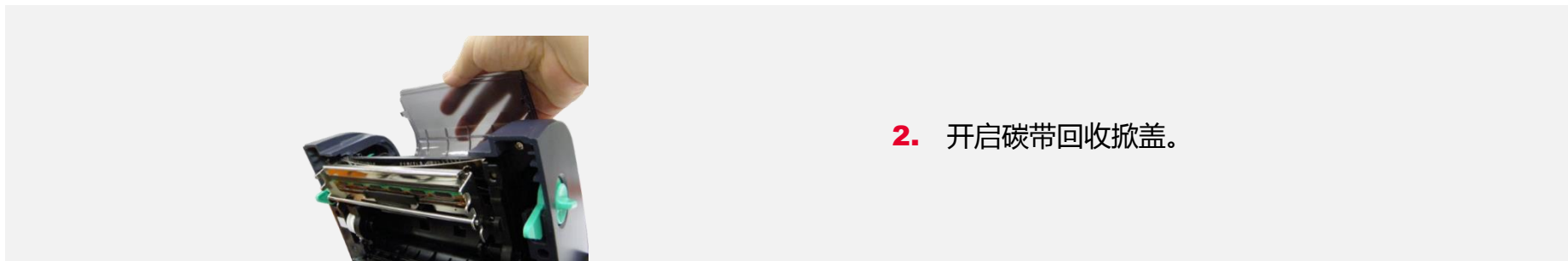

2. 开启碳带回收掀盖。



3. 将未使用过的碳带右端压入碳带机构右侧供应轴，碳带卷筒左侧两个凹槽需与碳带机构左侧轴心的凸起相结合才能驱动碳带。

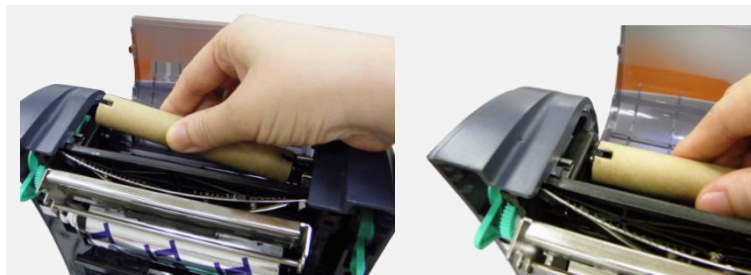
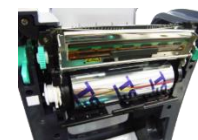

4. 将回收纸卷筒(空纸卷筒)右端压入回收轴心，纸卷筒左侧的凹槽与碳带机构左侧的凸起相结合。



5. 将碳带由供应轴处往上拉出经过打印头，用胶带将碳带固定于回收纸卷筒上。



6. 依图中箭头方向旋转碳带回收转轮，将碳带卷紧并使碳带上没有任何皱折。



7. 关闭碳带回收掀盖。

碳带安装路径

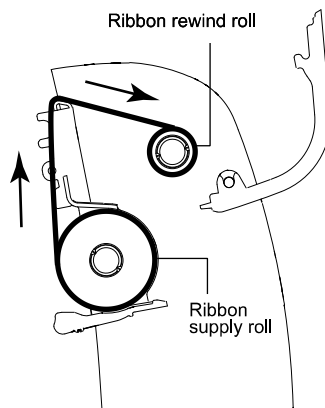

3.4 安装标签



1. 依图箭头方向，双手开启左右两侧的上盖开启钮并掀起上盖至最大的角度。



2. 拉开纸卷夹持座。



3. 拉开纸卷夹持座。



4. 将标签纸打印面朝上拉出，经过标签传感器并拉过橡胶滚轮。上下转动标签导纸器调整钮使标签导纸器与标签同宽且轻微接触。



5. 扶住打印机上盖，按下支撑杆松开上盖，关闭打印机上盖。



6. 关闭打印机上盖。使用硬件或软件进行校正。(参考章节 4、5)

标签安装路径

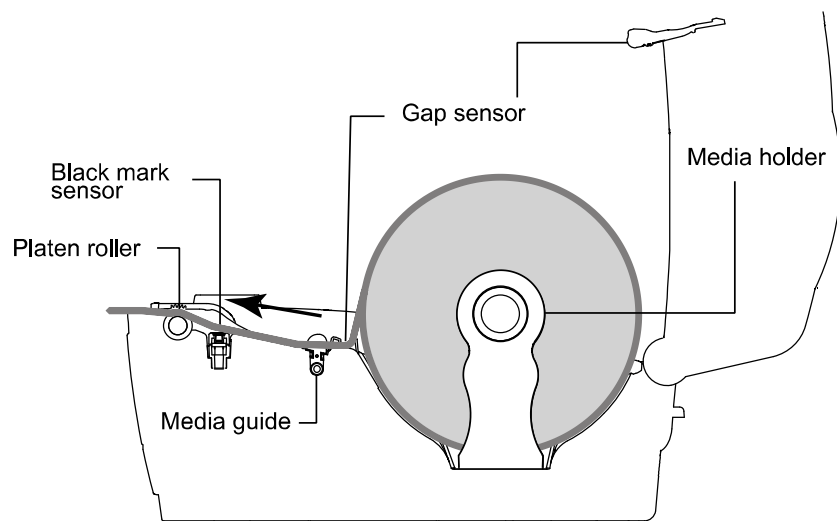

※ 若使用标签种类为黑标纸，请调整黑标传感器位置与标签黑标之位置对应，并使黑标处朝下面对黑标传感器。

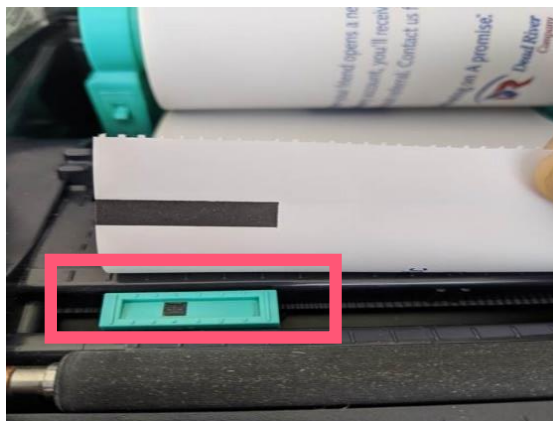

3.5 安装折迭纸标签



1. 双手开启左右两侧的上盖开启钮并掀起上盖至最大的角度，确认上盖支撑杆已撑住上盖后再松开双手，再将折迭纸从外部进纸口放至条形码机内



2. 拉开纸卷夹持座。
备注：按下纸卷夹持座位置锁定开关夹住纸张。



3. 将标签纸打印面朝上拉出，经过标签传感器并拉过橡胶滚轮。上下转动标签导纸器调整按钮使标签导纸器与标签同宽且轻微接触。扶住打印机上盖，按下支撑杆松开上盖，关闭打印机上盖。

3.6 安装外部进纸标签(选配)



1. 将外部标签架固定在打印机底部。



2. 将纸卷轴穿入纸卷轴样套。将标签卷正放置在标签架上。纸打印面朝上。

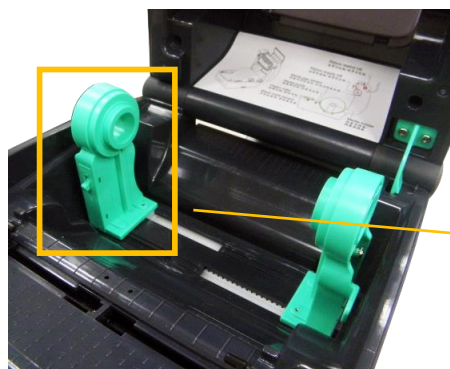

3. 开启打印机上盖。将纸卷夹持座拉开。按下纸卷夹持座位置锁定开关使其与标签纸同宽。

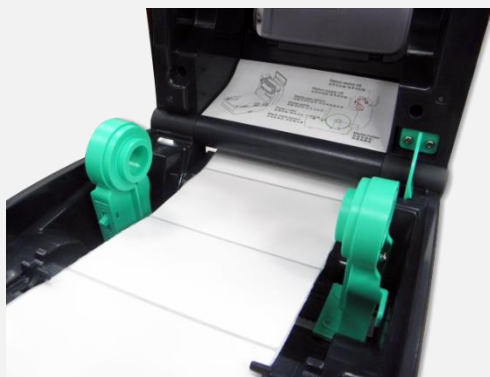

4. 将标签纸由外部进纸口穿入打印机内，拉过橡胶滚轮。调整导纸器与标签同宽且轻微接触。



5. 扶住打印机上盖，按下支撑杆松开上盖，关闭打印机上盖。关闭打印机上盖。使用 LCD 面板或软件进行校正。(参考章节 4、5)

3.7 剥纸模式装纸(选配)

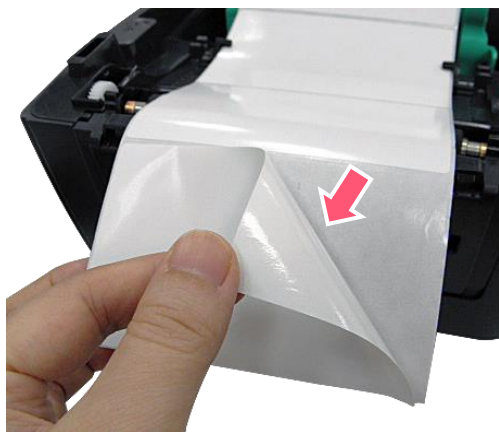

1. 请参见 3.3 章节将标签安装。开启打印机上盖。移除几张标签留下底纸。



2. 开启剥纸器面板。将底纸穿过剥纸滚轮下方的底纸出纸口。

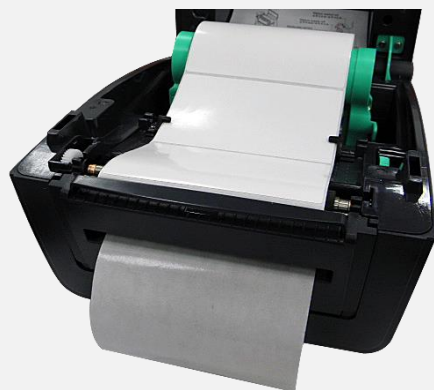

3. 将剥纸器面板和打印机上盖关闭。使用软件或 LCD 面版进行校正。(参考章节 4、5)并将打印后动作设为剥纸模式。



4. 扶住打印机上盖，按下支撑杆松开上盖，关闭打印机上盖。剥纸动作将会自动执行。请按 FEED 键测试。

3.8 切刀模式装纸(选配)

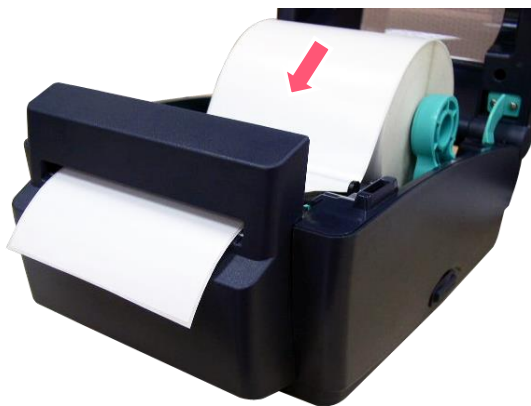



- 1.** 请参见 3.3 章节将标签安装。将标签纸打印面朝上拉出，穿过切刀面板出纸口。调整导纸器与标签同宽且轻微接触。
- 2.** 扶住打印机上盖，按下支撑杆松开上盖，关闭打印机上盖。
- 3.** 使用软件或进入 Menu 选单进行校正。(参考章节 4、5)并将打印后动作设为裁切模式。
- 4.** 切刀动作将会自动执行，请按 FEED 键测试。

4. LED 指示灯及按键功能

本打印机有一个按键和一个会显示三种颜色的指示灯，根据不同颜色的指示灯按下按键或配合电源开关，可让打印机启动多项功能，如：进纸、暂停打印机动作、校正标签传感器、印出自测值、初始化打印机等。

4.1 LED 指示灯

状态	指示
 (绿灯)	固定: 电源启动、打印机待命、执行打印 闪烁: 打印机正在下载数据、暂停
 (橘灯)	打印机清除数据中
 (红灯)	固定: 上盖开启、切刀错误...等 闪烁: 打印产生错误，例如：纸张耗尽、卡纸或内存错误...等

4.2 一般按键功能

1. 进纸

当打印机准备就绪，单击按键，标签纸会进到下一张标签纸的前端。

2. 打印作业暂停

打印机在打印中，单击按键会使打印暂停。此时电源指示灯呈绿色闪烁。只要再单击按键，打印作业就回复正常。

4.3 开机功能

本打印机有六种开机功能可用来设置或测试打印机的硬件。在开机时同时压住按键再配合灯号松开按键便可启动这些功能。请依照下列步骤来启动开机功能：

- 关闭打印机电源。
- 按住进纸键不放的情况下开启打印机电源。
- 依照下表所列，在所需启动的功能所示的灯号情况下松开按键。

功能 \ 指示灯号	指示灯号						
	橘色	红色 (闪烁 5 次)	橘色 (闪烁 5 次)	绿色 (闪烁 5 次)	绿色 / 橘色 (闪烁 5 次)	红色/橘色 (闪烁 5 次)	固定绿色
1. 间隙/黑标传感器侦测		松开按键					
2. 间隙/黑标传感器侦测；打印自测值并进入除错模式			松开按键				
3. 打印机初始化				松开按键			
4. 选用并校正黑标传感器					松开按键		
5. 选用并校正间隙传感器						松开按键	
6. 跳过 AUTO.BAS 程序							松开按键

5. TSC Console

TSC Console 是个整合各功能，让用户能调整不同设置的工具，除了查看状态、调整打印机参数、下载图片、文字、固件等等外，也能够通过传送指令来让打印机运作。

※ 打印机固件为 A2.12 之前版本将会以 9100 端口作为指令端口；固件为 A2.12 后版本则会以 6101 端口作为指令端口

5.1 启动 TSC Console

1. 双击图标以启动软件。

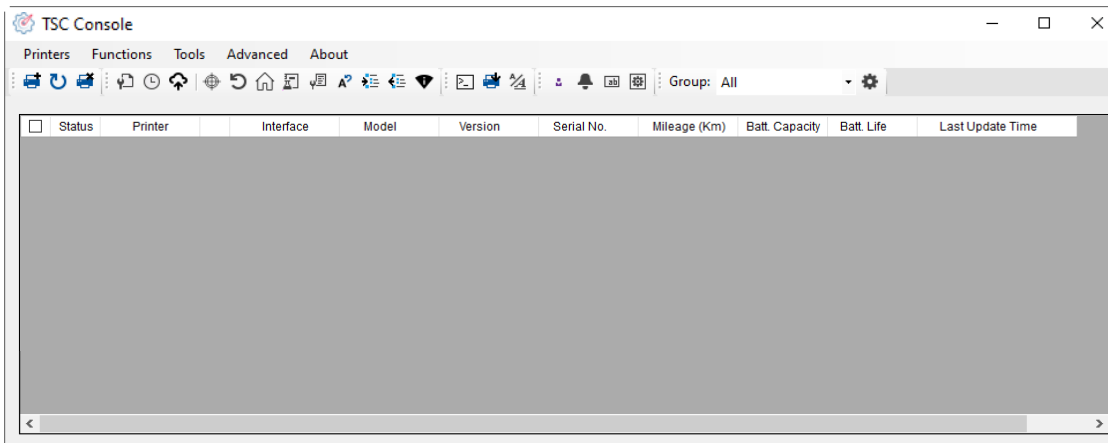

2. 点选 Printer > Add Printers 来手动新增打印机至 TSC Console。

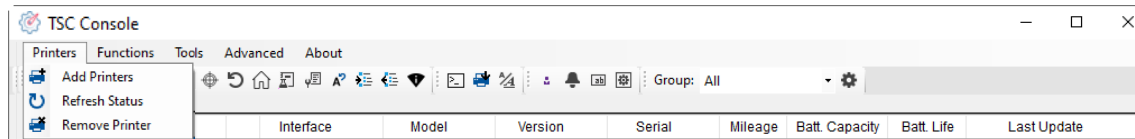

3. 选择当前打印机所使用之接口。

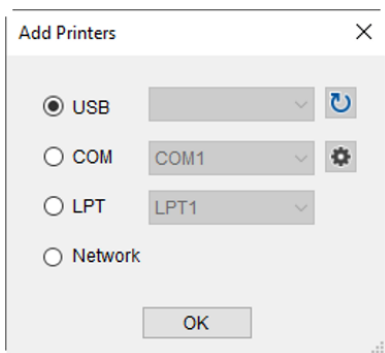

4. 所选之打印机将会新增至 TSC Console 界面。

5. 勾选打印机并进行设置。 (如需详细使用说明, 请参阅 TSC Console 使用手册)

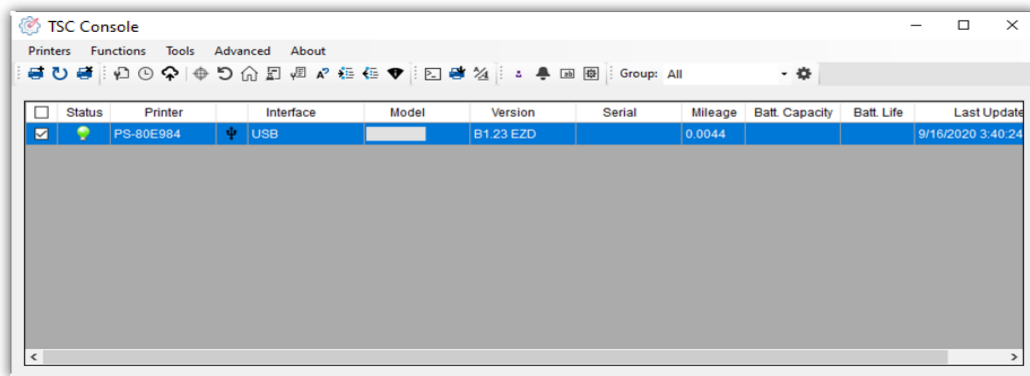

5.2 新增以太网网络接口

■ 先以 **USB** 或 **COM Port** 新增界面。

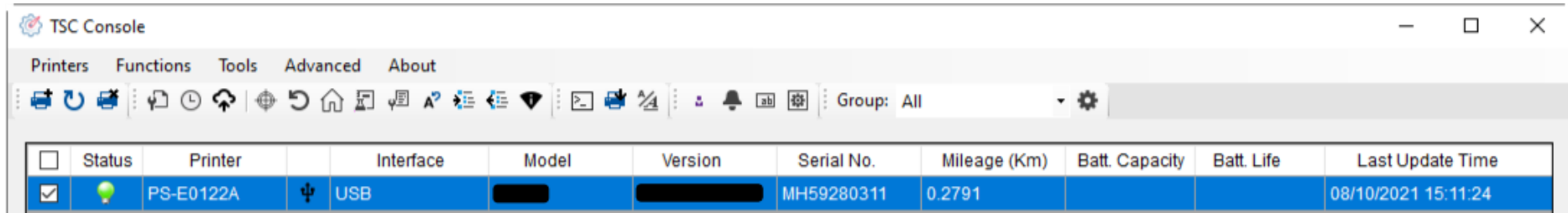

The screenshot shows the TSC Console software interface. At the top, there are menu options: Printers, Functions, Tools, Advanced, and About. Below the menu is a toolbar with various icons. A dropdown menu shows 'Group: All'. The main area contains a table with the following data:

Status	Printer	Interface	Model	Version	Serial No.	Mileage (Km)	Batt. Capacity	Batt. Life	Last Update Time
<input checked="" type="checkbox"/>	PS-E0122A	USB			MH59280311	0.2791			08/10/2021 15:11:24

■ 双击进入打印机信息页面 > 点选 **Ethernet** 字段 > 查看所处 IP 位置。

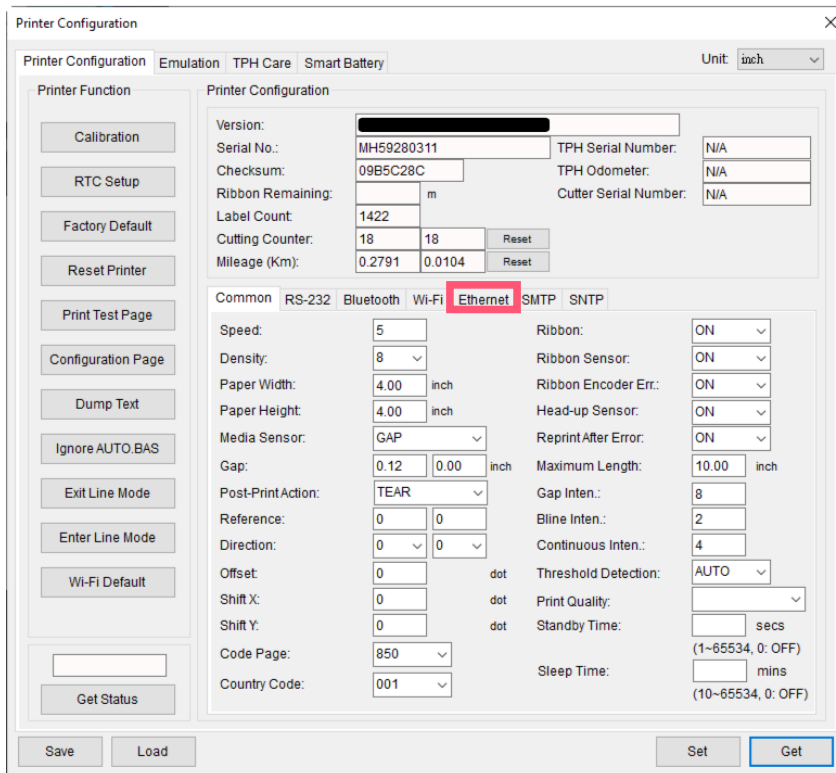

The screenshot shows the 'Printer Configuration' dialog box. The 'Ethernet' tab is selected and highlighted with a red box. The 'Ethernet' section contains the following settings:

Common	RS-232	Bluetooth	Wi-Fi	Ethernet	SMTP	SNTP
<input checked="" type="radio"/> DHCP <input type="radio"/> Static IP						
IP Address:		10.0.10.181		Set		
Subnet Mask:		255.255.255.0		Set		
Gateway:		10.0.10.251		Set		
MAC Address:		00-1B-82-E0-12-2A		Set		
Primary DNS IP:				Set		
Secondary DNS IP:				Set		
Printer Name:		PS-E0122A		Set		
Raw Port:		9100		Set		

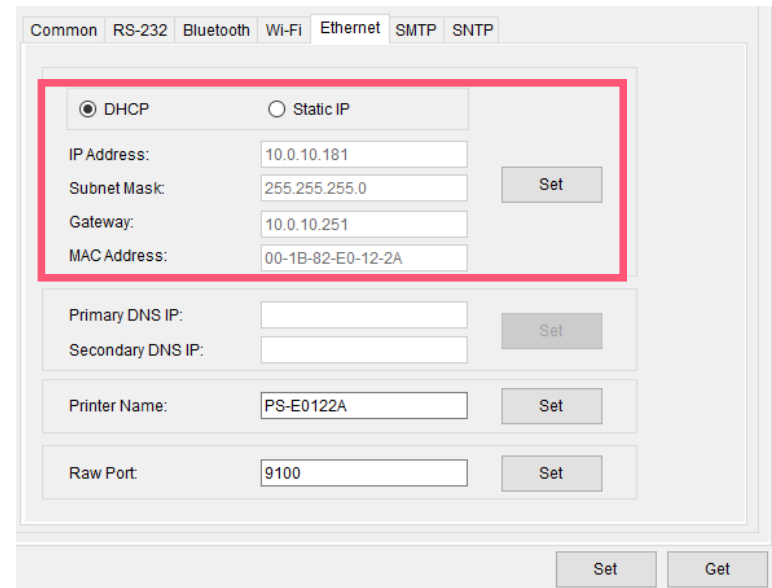

The screenshot shows the Ethernet settings panel. The 'DHCP' radio button is selected. The IP Address is 10.0.10.181, Subnet Mask is 255.255.255.0, Gateway is 10.0.10.251, and MAC Address is 00-1B-82-E0-12-2A. The 'Printer Name' is PS-E0122A and the 'Raw Port' is 9100.

- 返回 TSC Console 页面，点选左上角 Add Printer 选项。

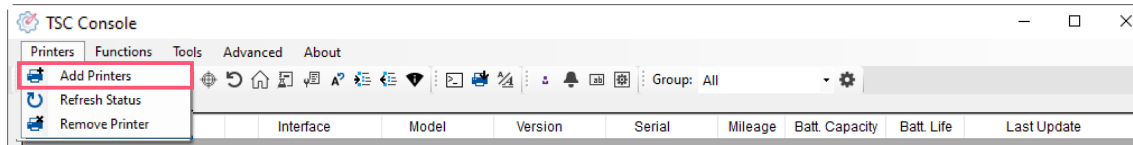

- 点击 Network 选项 > 输入先前查看的 IP 位置 > 点选 Discover。

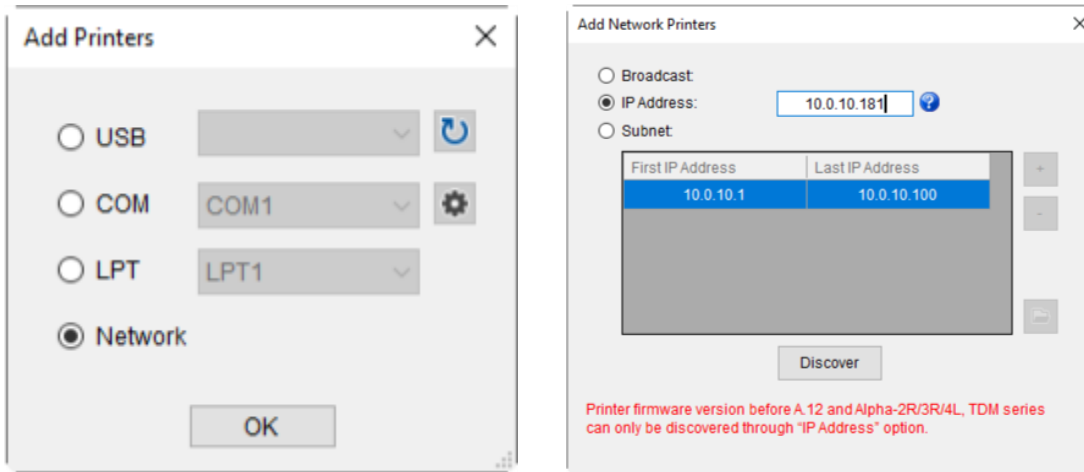

- 如成功配对，窗口将会弹出 > 点选 OK 关闭窗口> TSC Console 将会新增以太网接口。

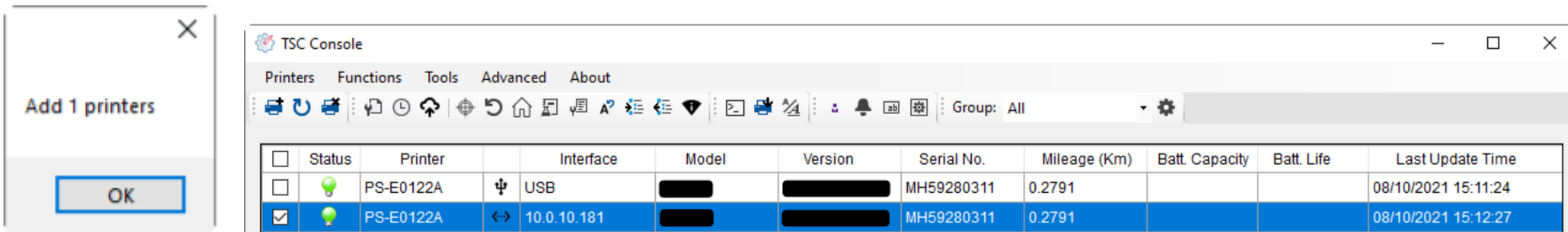

5.3 设置 Wi-Fi 并新增至 TSC Console 接口

- 使用 **USB** 或 **COM Port** 连接至 TSC Console 接口。
(请参考章节.5.1)
- 双击打印机进入打印机设置页面。

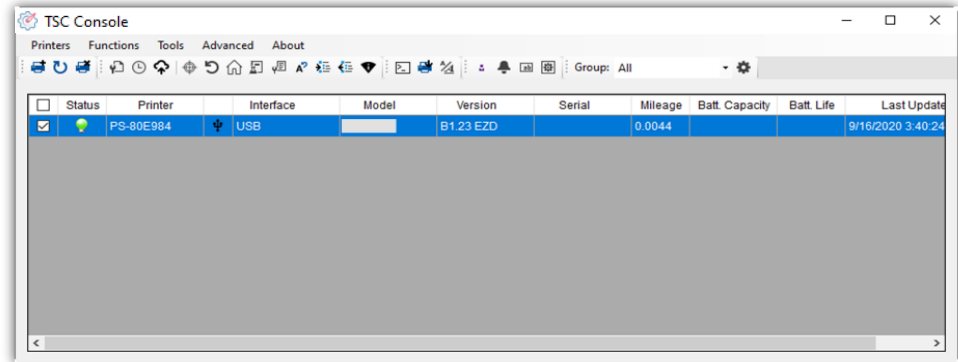

- 点击 **Get** 以读取打印机信息。
- 点选 **Wi-Fi** 页签以进行相关设置。

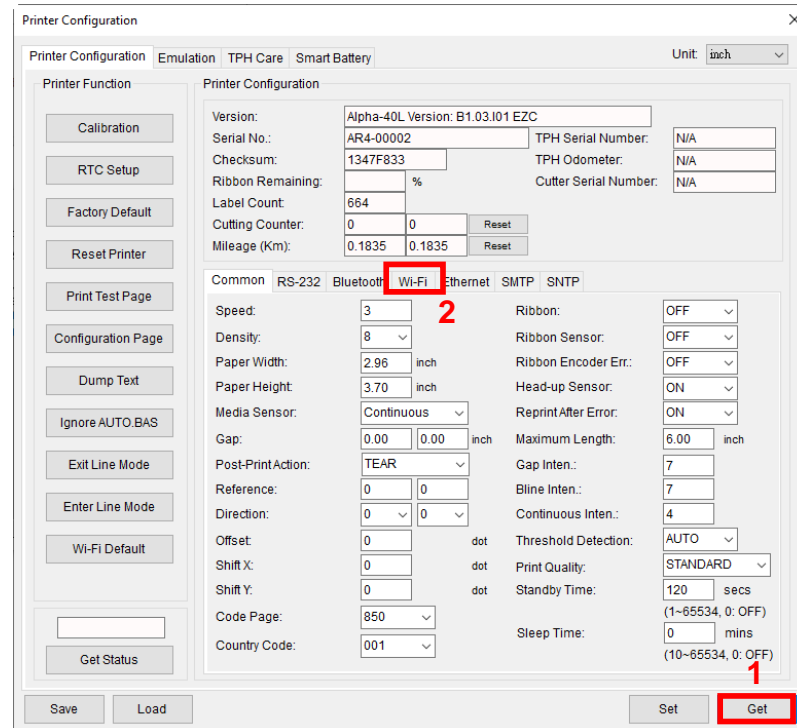

For WPA-Personal

- I. 填写SSID。
- II. 于Encryption(加密)处, 选择WPA-Personal。
- III. 填写密钥。
- IV. 选择 DHCP 为 ON (如选择 OFF, 请填写IP Address, Subnet Mask 和 Gateway)。
- V. 设置完成后, 点击 Set 按钮。

注意:

按下“Set/设置”按钮之前, 输入的字段将以黄色显示, 以提醒此项目有修改。于 DHCP, 使用者可以在“Printer Name”处编辑修改打印机名称。也可在“Raw Port”处编辑修改 Raw Port

Common RS-232 Bluetooth Wi-Fi Ethernet SMTP SNTP

Built-in Wi-Fi Module

SSID: SSID_1 EAP Type: [v]
WLAN Encryption: WPA-Personal Username: []
Key: [] Password: []
DHCP: ON File Name Browse
IP Address: [] CA Certificate: []
Subnet Mask: 0.0.0.0 Client Certificate: []
Gateway: [] Private Key: []
Primary DNS IP: [] EAP-FAST PAC: []
Secondary DNS IP: []
Raw Port: 9100
Printer Name: PS-FF153C Wi-Fi Version: 3.7.1.0R6
MAC Address: 00:1B:82:FF:15:3C RSSI: 0

Set Get

For WPA-Enterprise

- I. 填写 SSID。
- II. 于 Encryption (加密) 处, 选择 WPA2-Enterprise。
- III. 选择 DHCP 为 ON (如选择 OFF, 请填写IP Address, Subnet Mask 和 Gateway) 。
- IV. 于 EAP Type 处, 选择EAP type。 (对于 EAP-TLS 选项, 请上传 CA 和密钥以进行相互身份验证, 完整性受保护的密码套件协商以及两个端点之间的密钥交换)
- V. 设置完成后, 点击 Set 按钮。

注意:

按下“Set/设置”按钮之前, 输入的字段将以黄色显示, 以提醒此项目有修改。于 DHCP, 使用者可以在“Printer Name”处编辑修改打印机名称。也可在“Raw Port”处编辑修改 Raw Port

Common RS-232 Bluetooth Wi-Fi Ethernet SMTP SNTP

Built-in Wi-Fi Module

SSID: SSID_2 EAP Type: [v]
WLAN Encryption: WPA-Enterprise Username: []
Key: [] Password: []
DHCP: ON File Name Browse
IP Address: [] CA Certificate: []
Subnet Mask: 0.0.0.0 Client Certificate: []
Gateway: [] Private Key: []
Primary DNS IP: [] EAP-FAST PAC: []
Secondary DNS IP: []
Raw Port: 9100
Printer Name: PS-FF153C Wi-Fi Version: 3.7.1.0R6
MAC Address: 00:1B:82:FF:15:3C RSSI: 0

Set Get

- 点击 **Set** 按钮后，将弹出如下所示的提示窗口。以重置打印机。

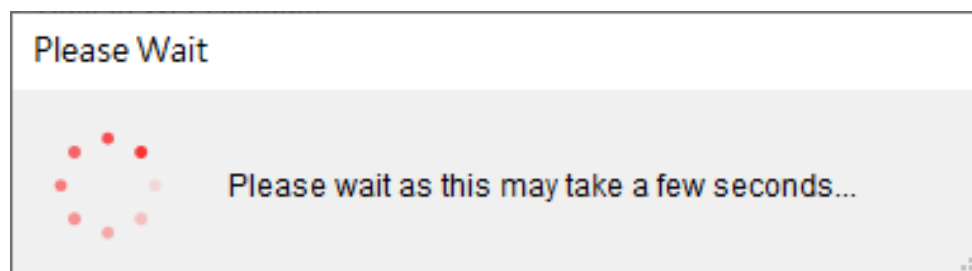

- IP 将显示在工具程序的“IP address”项目中。
注意:
打印机开机后约 5~15 秒内应显示 IP address, 如果没有, 请参考下方章节的步骤初始化打印机的 Wi-Fi 模块设置, 然后重新进行上方所述的 Wi-Fi 设置。

- 移除连接的传输线。
- 點選主页上方 **Add Printer** 通过 **Network** 于 TSC Console 上新增此打印机。
- 在 TSC Console 列表中选择此打印机, 然后双击该打印机进入设置页面。
- 单击 "Print Test Page" 按钮以通过 Wi-Fi 接口打印测试页以测试。

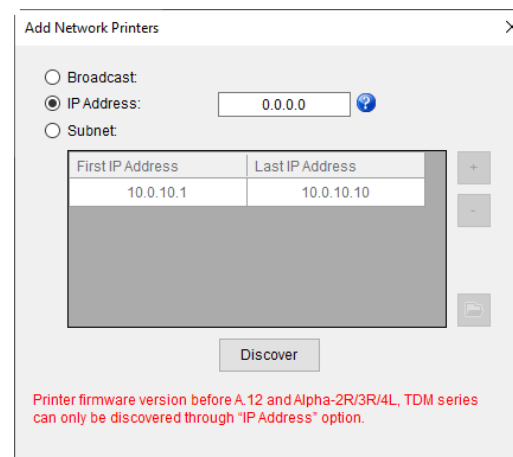

5.4 初始化打印机的 Wi-Fi 模块 (选配)

1. 返回主页面。

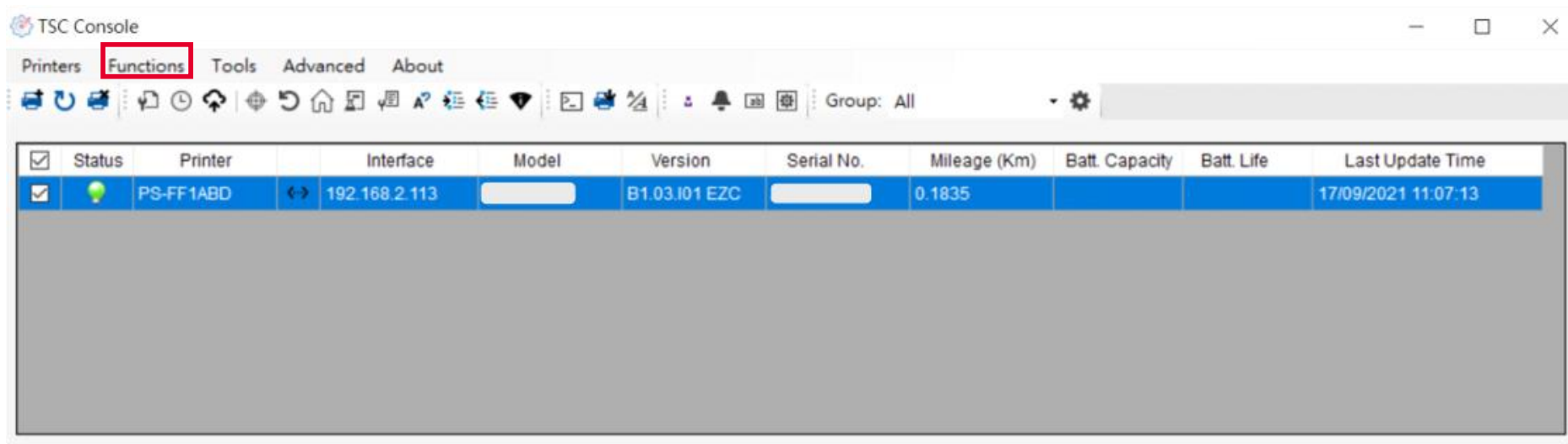

2. 点选 **Functions** 按钮。
3. 点选 **Wi-Fi Default** 进行无线网络设置之重置。

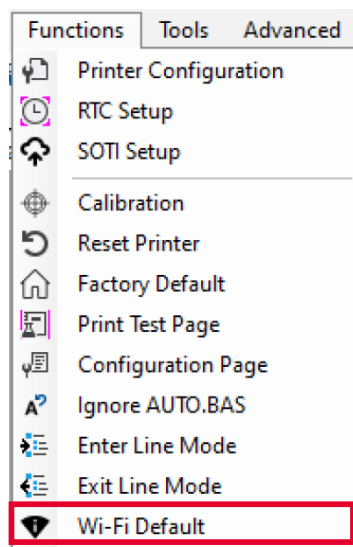

5.5 打印机功能

打印机功能提供用户基本操作选项。

- I. 点选 **Printer Function**。
- II. 点选后会出现左下图标，每个选项的功能叙述如下：

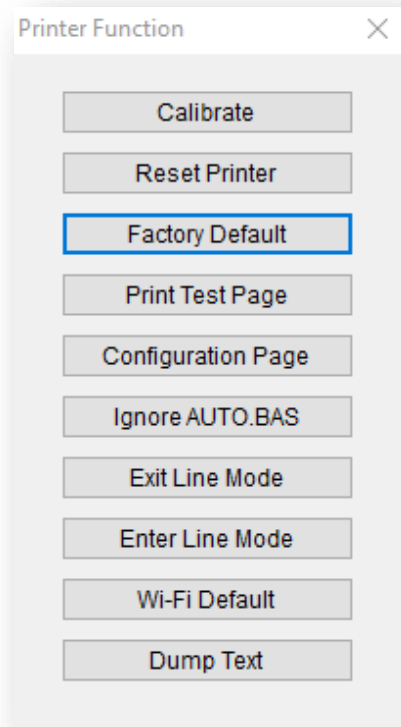

功能	描述
Calibrate	传感器校正
Reset Printer	重启打印机
Factory Default	恢复出厂默认值并重新开机
Print Test Page	打印测试页
Configuration Page	打印自测页
Ignore AUTO.BAS	重启并在此该次忽略 AUTO.BAS 档案
Exit Line Mode	退出行模式
Enter Line Mode	进入行模式
Wi-Fi Default	清除 Wi-Fi 设置
Dump Text	进入打印机侦错模式

5.6 设置打印后动作

当用户使用选购配件时，如切刀模块、剥纸模块、回收模块等，请在校正纸卷后选择对应的打印后动作。

请参照下列步骤完成设置：

依章节 5.1 将标签机新增至 TSC Console > 双击打印机 > Printer Configuration(打印机设置)页面将会弹出 > 点选 **Get** 读取数据 > 至窗口下半部 **Common** 字段 > 寻找 **Post-Print Action(打印后动作)** > 依应用需求点选对应模式 > 点选 **Set** 以完成设置。

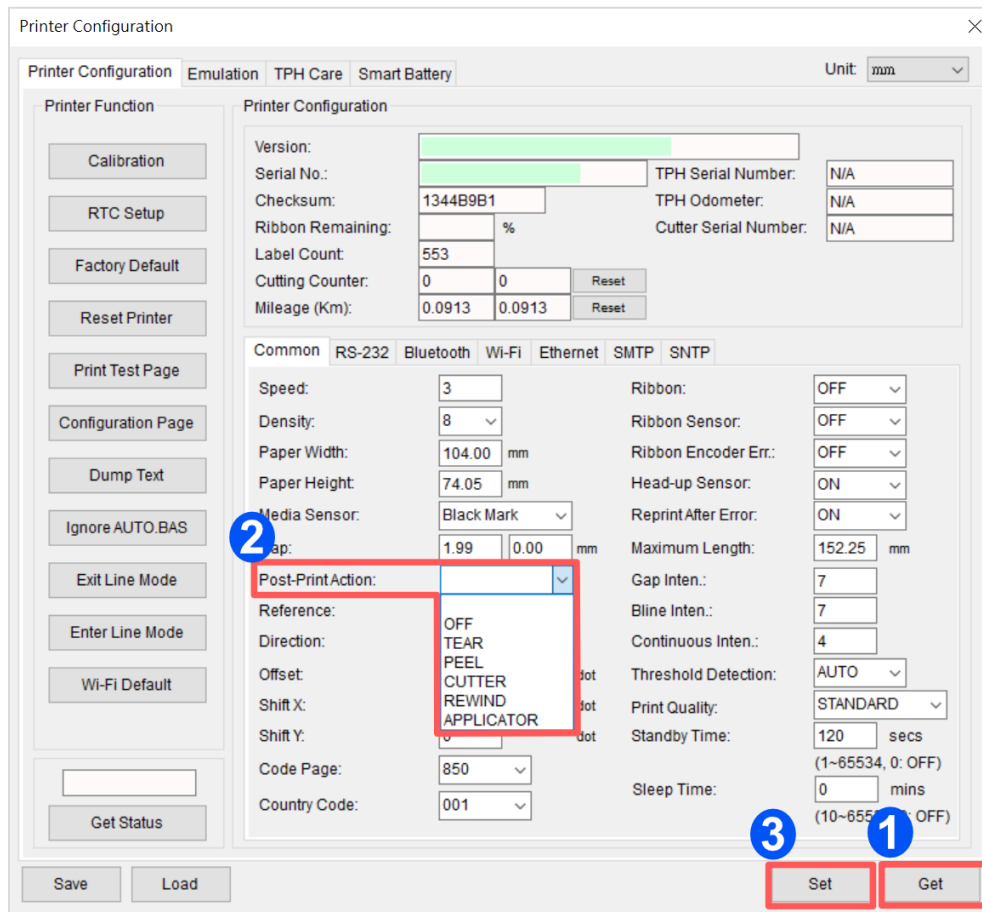

6. 打印机内键功能(Menu)

6.1 进入主选单

按“Menu”键进入主选单。使用“Cross”键可选择选单项目。被选取的项目会呈现红色。按“Feed”键可进入该项目设置选单。**备注：此 LCD 功能于 TC210 和 TC310 系列機種为选购配件**

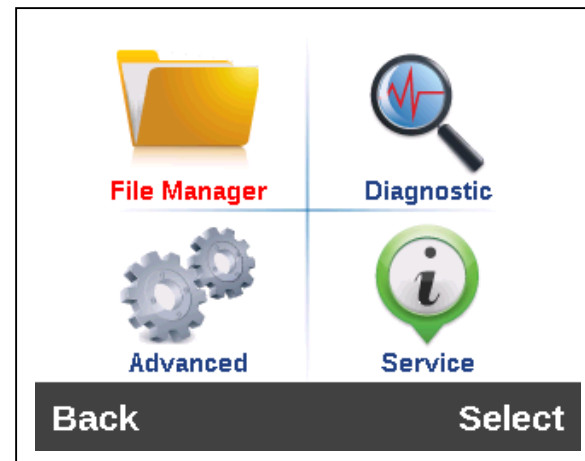
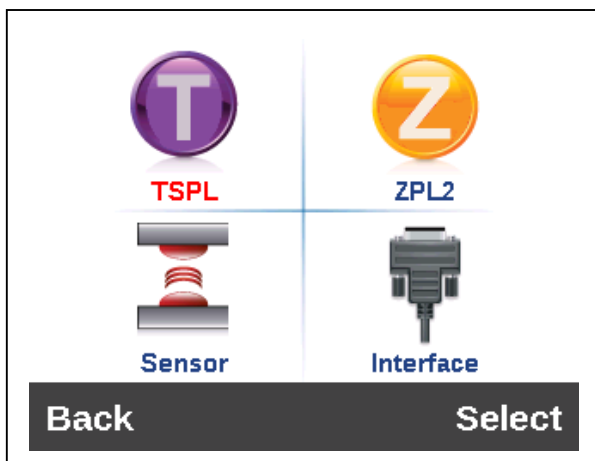
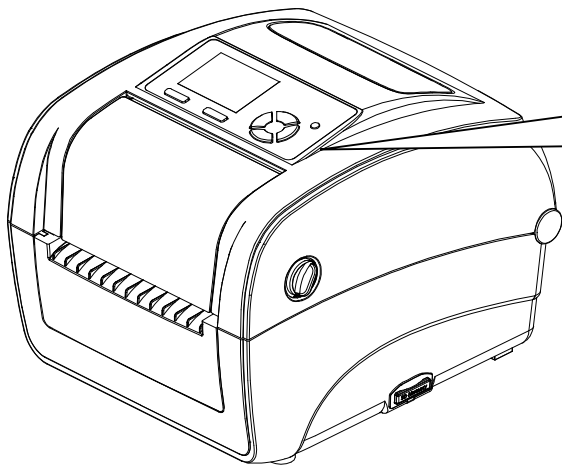

6.2 选单简介

主选单共有 8 大项，使用触控面板即可更改打印机的设置。更多信息请参阅下方章节。

TSPL：设置打印机中 TSPL 的设置值

ZPL2：设置打印机中 ZPL 的设置值

Sensor：设置传感器的侦测模式及校正之传感器

Interface：更改打印机传输接口之设置

File Manager：查看打印机内存的使用情况及档案管理

Diagnostic：故障排除诊断..等相关信息

Advanced：设置打印机的 LCD 屏幕相关设置、回复出厂默认值、切刀类型、标签剩余量警告设置....等

Service：打印机初始化及查看打印机信息。

6.3 TSPL

TSPL 选项可以设置打印机 TSPL 中的设置值。

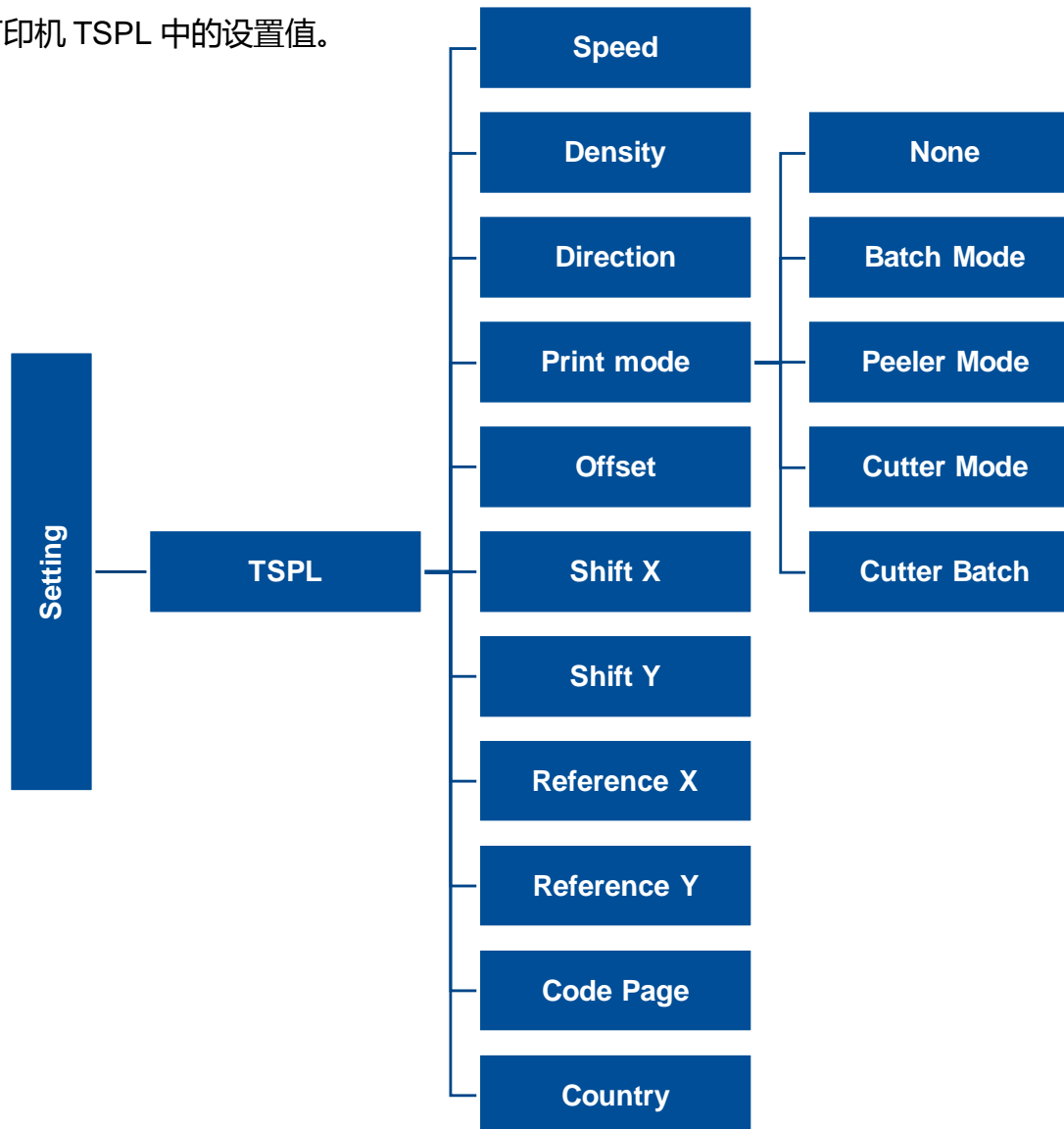

项目	说明	默认值
Speed(打印速度)	设置打印机速度。	N/A
Density(打印浓度)	设置打印机的打印浓度。调整范围: 0 ~ 15, 每次增减间距为 1	8
Direction(打印方向)	设置打印机的打印方向。打印方向的设置值为 1 或 0 Direction 0: <input type="text" value="Direction"/> Direction 1: <input type="text" value="Direction"/>	0
Print mode(打印模式)	设置打印机的打印出纸模式: None 无(不撕纸模式): 打印完标签纸后, 下一张标签纸不会出纸到撕纸位置, 因此下一张打印时会直接打印, 而不会先回拉纸张再打印 Batch Mode: 打印完标签纸后, 下一张标签纸会出纸到撕纸位置, 可做撕纸的动作, 但下一张打印时会先回拉纸张再打印。 Peeler Mode: 启动剥纸功能 Cutter Mode: 启动切刀模式 Cutter Batch: 打印完标签纸后, 才裁切纸(一批)	Batch Mode
Offset(偏移量调整)	调整标签停止的位置, 在打印下一张时标签会将原本多推出或少推出的部分以回拉方式补偿回来。设置范围: -999 ~ 999	0 dot
Shift X(X 轴打印线调整)	可微调标签打印位置及标签停止位置。设置范围: -999 ~ 999	0 dot
Shift Y(Y 轴打印线调整)		0 dot
Reference X(X 轴参考点)	设置标签纸上的相对于原点的参考点坐标。设置范围: 0~999	0 dot

Reference Y(Y 轴参考点)		0 dot
Code page(字符集)	设置打印机的 code page (字符集)。更详尽的数据请参阅指令集手册	850
Country(国码)	设置打印机的 country code (国码)	001

注意: 当使用标签编辑软件或是打印机驱动程序打印时, 软件或驱动程序会送出所设置的指令则控制面板上的设置值即会被改变

6.4 ZPL2

此项目可以设置打印机 ZPL2 中的设置值

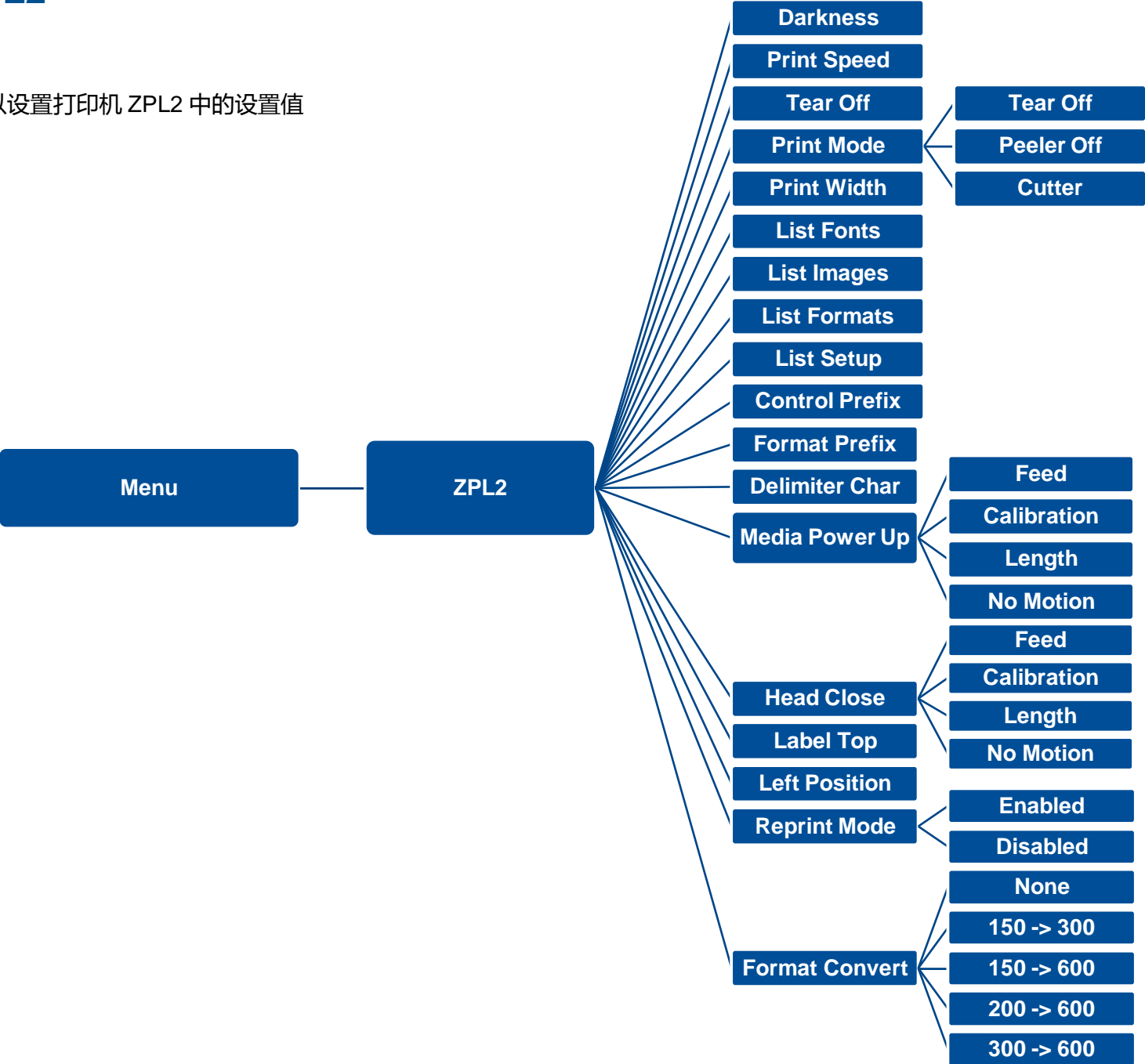

项目	说明	默认值
Density(打印浓度)	使用此选项可设置打印机打印浓淡。	16
Print Speed(打印速度)	使用此选项可设置打印机速度。每次增减间距为1 ips。调整范围1 ~ 6 之间	6 (203dpi)
Tear Off(取纸位置)	微调标签纸停止位置。可设置-120~120 的数值	4 (300dpi)
Print mode(打印模式)	设置打印机的打印出纸模式 Tear Off 撕纸模式): 打印完标签纸后, 下一张标签纸会出纸到撕纸位置, 可做撕纸的动作, 但下一张打印时会先回拉纸张再打印 Peeler Off(剥纸模式): 启动剥纸功能 Cutter(裁切模式): 启动切刀模式	3 (600dpi)
Print Width(打印宽度)	设置打印机的可打印宽度。设置范围: 2~999	0 dot
List Fonts(打印字型列表)	打印储存于打印机 DRAM, Flash..等内存中可用字型列表于标签纸上。	812
List Images(打印影像列表)	打印储存于打印机 DRAM, Flash..等内存中可用影像列表于标签纸上。	N/A
List Formats(打印标签列表)	打印储存于打印机 DRAM, Flash..等内存中可用标签格式栏表于标签纸上。	N/A
List Setup(打印设置组态)	打印目前打印机的内部设置	N/A
Control Prefix(控制字符符号)	设置控制字符符号	N/A
Format Prefix(格式字符符号)	设置格式前缀字符	N/A

Delimiter Char(区隔字符符号)	设置分隔字符	N/A
	设置打印机电源开始后对标签纸所要采取的动作	
	Feed(进纸): 打印机开机后自动进一张纸	
Media Power Up(电源开启模式)	Calibration(传感器校正): 打印机开机后会自动做传感器校正的动作并将纸送到校正好的位置	No Motion
	Length(侦测标签长度): 打印机开机后会自动侦测标签长度并将纸送到侦测好的位置	
	No Motion(无动作): 打印机开机后不会移动耗材	
	设置打印机纸卷盖关闭后对标签纸所要采取的动作	
Head Close(打印头关闭模式)	Feed(进纸): 打印机会进一张纸	No Motion
	Calibration(传感器校正): 执行标签纸传感器校正并将纸送至校正好的位置	
	Length(侦测标签长度): 执行标签长度侦测动作并将纸送至侦测好的位置	
	No Motion(无动作): 打印机不会有动作	
Label Top(标签起始位置)	调整在标签上的垂直打印位置。可调整范围: -120 to +120 dots	0
Left Position(左起始位置)	调整在标签上的水平打印位置。可调整范围: -9999 ~ +9999 dots	0
Reprint Mode(格式转换)	启用后, 可以按  键重印最后一张标签	Disabled
Format Convert(格式转换)	转换 Bitmap 比例, 第一个数字为原本的 dpi, 第二个数字为要转换的比例	None

注意: 当使用标签编辑软件或是打印机驱动程序打印时, 软件或驱动程序会送出所设置的指令则控制面板上的设置值即会被改变

6.5 Sensor(传感器设置)

此选项可以依照所使用的标签纸来设置传感器的侦测模式及校正所选取的传感器。建议您只要更换不同类型的标签纸，就要再重新做一次传感器(纸张)校正。

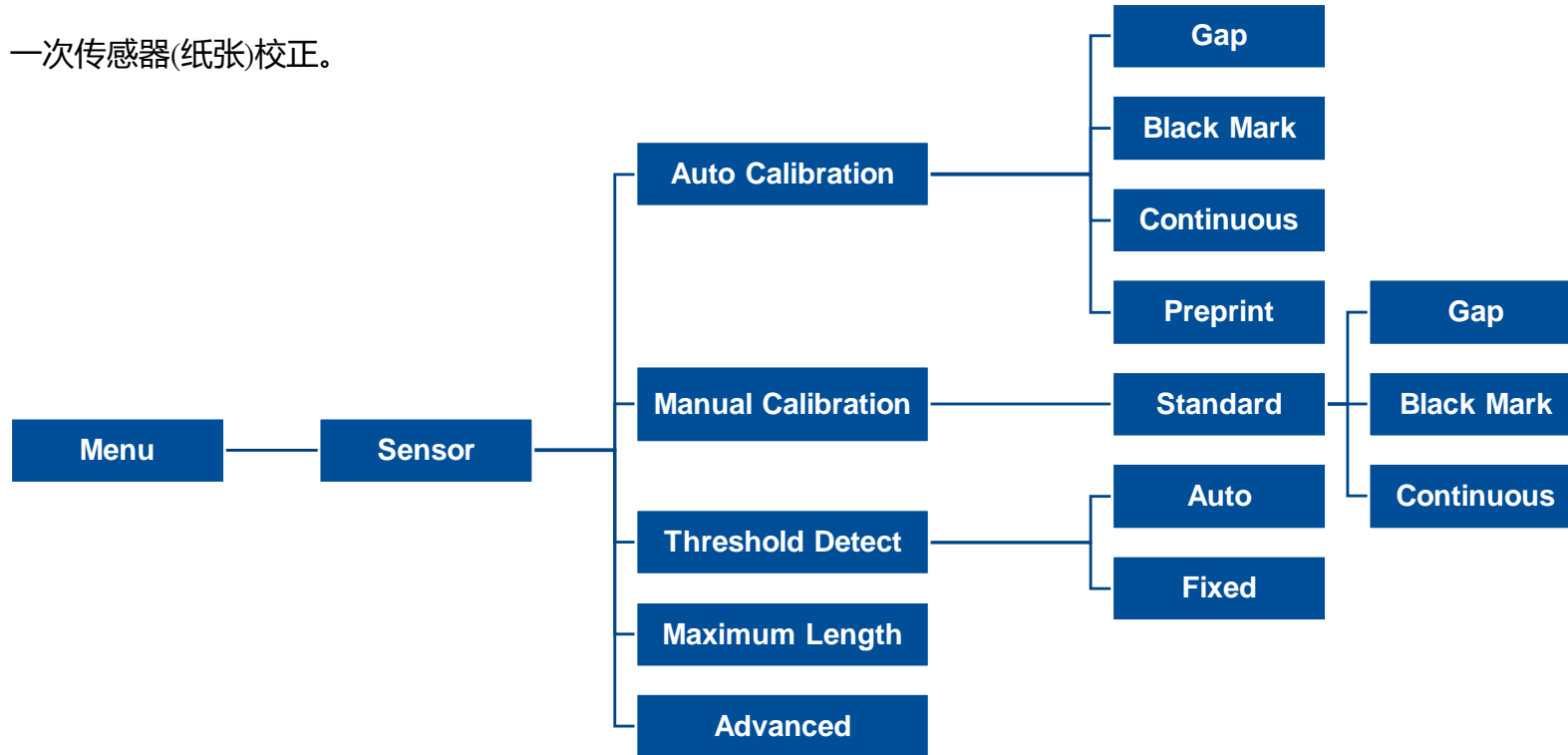

项目	说明	默认值
Auto Calibration (自动侦测)	打印机将自动依所使用之标签纸进行校正。	N/A
Manual Calibration (手动侦测)	当自动侦测校正不到纸张时，请进行手动侦测传感器程序。	N/A
Threshold Detect (传感器临界点检测)	将传感器的侦测值设为固定或每次都重新侦测。	Auto
Maximum Length (最大侦测长度)	设置传感器最大的标签侦测高度。	254 mm
Advanced	执行自动更正前先设置最小标签纸的高度及最大间隙(黑标)的高度。	0 mm

6.6 Interface(传输接口)

此选项可以设置打印机的传输接口设置值。

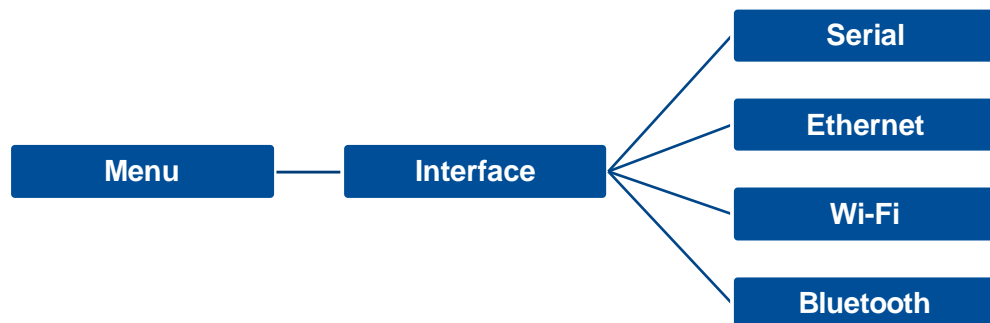

6.6.1 Serial Comm(串行端口设置)

此选项可设置打印机 RS-232 的设置值。

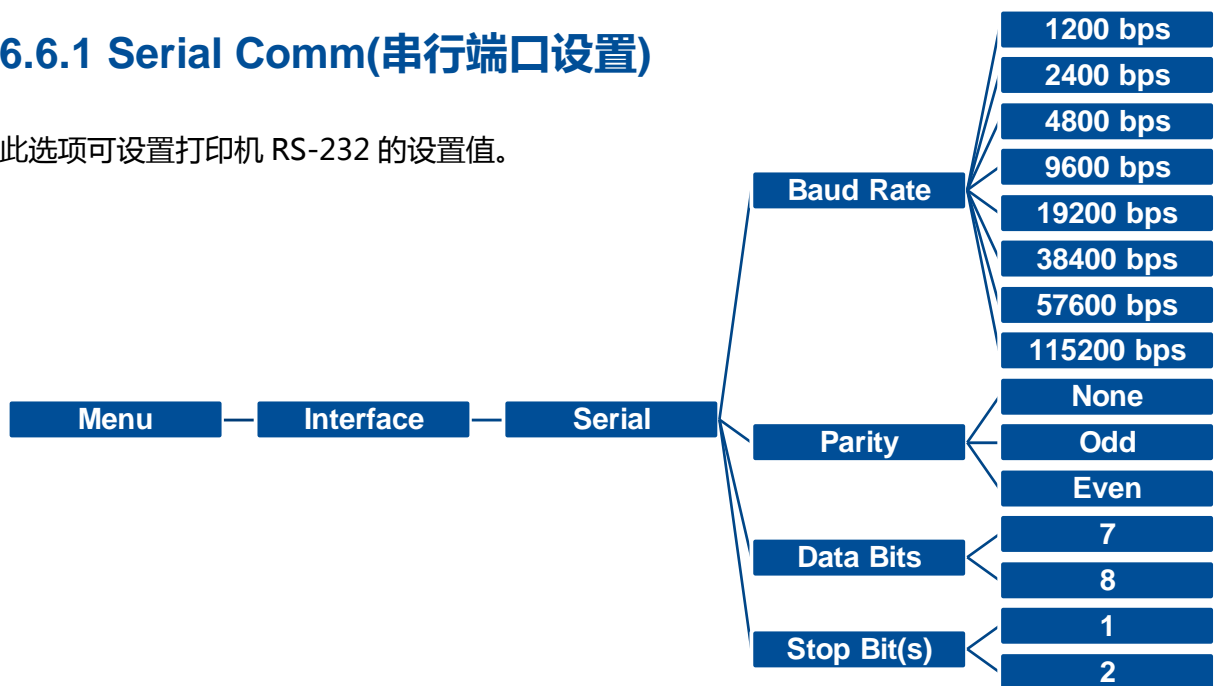

项目	说明	默认值
Baud Rate(传输速度)	设置打印机 RS-232 的传输速率	9600
Parity(同位检查)	设置 RS-232 的同位检查	None
Data Bits(数据位)	设置 RS-232 的数据位	8
Stop Bit(s) (停止位)	设置 RS-232 的停止位	1

6.6.2 Ethernet(以太网设置)

此选项可查看及设置以太网卡。

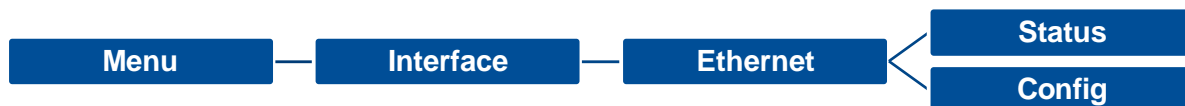

项目	说明	默认值
Status(状态)	查询以太网卡设置的状态	N/A
Config.	DHCP: 此选项可开启/关闭 DHCP (Dynamic Host Configuration Protocol) Static IP: 此选项可设置打印机的 IP address, subnet mask 和 gateway	DHCP

6.7 File Manager(档案管理)

此选项功能可查看打印机内存的使用情况及档案管理。可显示、删除或执行(.BAS)被存于打印机内存中的档案,可查看内存剩余空间。



6.8 Diagnostic(打印机诊断)

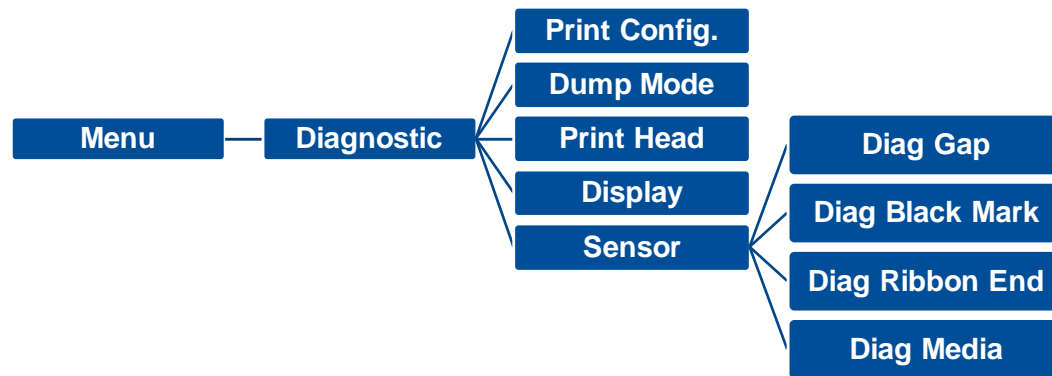

```

DOWNLOA 0D 0A 44 4F 57 4E 4C 4F 4I
D „TEST2. 44 20 22 54 45 53 54 32 2E
DAT“,5,CL 44 41 54 22 2C 35 2C 43 4C
S DOWNLO 53 0D 0A 44 4F 57 4E 4C 4F
AD F,“TES 41 44 20 46 2C 22 54 45 53
T4.DAT“,5 54 34 2E 44 41 54 22 2C 35
,CLS DOW 2C 43 4C 53 0D 0A 44 4F 57
NLOAD „TE 4E 4C 4F 41 44 20 22 54 45
ST2.DAT“, 53 54 32 2E 44 41 54 22 2C
5,CLS DO 35 2C 43 4C 53 0D 0A 44 4F
WNLOAD F, 57 4E 4C 4F 41 44 20 46 2C
„TEST4.DA 22 54 45 53 54 34 2E 44 41
T“,5,CLS 54 22 2C 35 2C 43 4C 53 0D
DOWNLOAD 0A 44 4F 57 4E 4C 4F 41 44
“TEST2.D 20 22 54 45 53 54 32 2E 44
AT“,5,CLS 41 54 22 2C 35 2C 43 4C 53
DOWNLOAD 0D 0A 44 4F 57 4E 4C 4F 4I
D F,“TEST 44 20 46 2C 22 54 45 53 54
4.DAT“,5, 34 2E 44 41 54 22 2C 35 2C
CLS 43 4C 53 0D 0A
  
```

项目

说明

Print Config. (打印配置信息) 印出打印机的内部设置值，印出的自测页可用来检查打印头的打印质量以及确认是否有坏点情况

Dump Mode(除错模式)

在此模式之下计算机中所传送的所有数据将会被打印在两个字段中，栏文字中的左方栏为接收到的文字；右方则为对应的十六进制数值。用户可依此进行程序或指令侦错

请使用四吋宽以上之标签纸

Print Head

检视打印头的温度和坏点

Display

检视屏幕的色彩状况

Sensor

检视传感器的强度和读值状况

6.9 Advanced(高级设置)

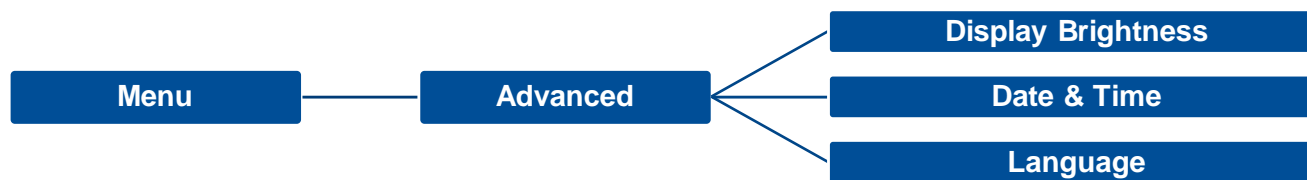

项目

说明

Display Brightness(亮度)

此选项可设置显示器的亮度

Date & Time(日期/时间)

此选项可设置日期和时间

Language(语言)

此选项可设置显示器所显示的语言

6.10 Service(服务)

此选项可做打印机初始化及查看打印机信息。



项目

说明

Initialization(打印机默认值)

打印机初始化会将打印机设置值回复到出厂默认值

Printer Information(打印机信息)

此选项可以查看打印机序号, 已打印里程数(m), 已打印张数(pcs.) 和已裁切张数

Contact us(联络我们)

此选项可以查看厂商数据

7. 故障排除

下方表格中的内容是一般操作者常见的问题以及问题解决方法；如果您已经依照我们建议的方式来排除故障情形，而打印机仍未正常运作，请与您购买经销商的技术支持部门联系，以获取更多协助。

问题	可能因素	解决办法
<p>电源指示灯不亮</p>	<ul style="list-style-type: none"> * 交流电之插座插头及电源供应器的插头与打印机之插座并未正确连接 * 打印机电源开关没开启 	<ul style="list-style-type: none"> * 检查电源接头并确认交流电之插座及电源供应器的插头是否与打印机正确连接 * 开启电源开关
<ul style="list-style-type: none"> - DiagTool 打印机状态 “Head Open”. - LCD 显示“Carriage Open”. 	<ul style="list-style-type: none"> *打印头架座未关闭. 	<ul style="list-style-type: none"> * 请关闭打印头架座
<ul style="list-style-type: none"> - DiagTool 打印机状态“Ribbon Encoder Err.” - LCD 显示“No Ribbon”. 	<ul style="list-style-type: none"> * 碳带用尽 * 碳带安装路径不正确 * 碳带快用尽 	<ul style="list-style-type: none"> * 安装新碳带 * 请参照碳带安装的各项步骤重新进行安装
<ul style="list-style-type: none"> - DiagTool 打印机状态“Out of Paper”. - LCD 显示“No Paper” 	<ul style="list-style-type: none"> * 标签纸用尽 * 标签安装路径不正确. * 间隙/黑标传感器侦测不正确 	<ul style="list-style-type: none"> * 安装新标签纸 * 请参照标签安装的各项步骤重新进行安装 * 重新校正标签传感器
<ul style="list-style-type: none"> - DiagTool 打印机状态“Paper Jam”. - LCD 显示“Paper Jam” 	<ul style="list-style-type: none"> * 间隙/黑标传感器侦测不正确 * 标签纸尺寸设置不正确 * 可能有标签纸堵在打印机机构内部 	<ul style="list-style-type: none"> * 重新校正标签传感器 * 设置正确的标签尺寸 * 清洁机构内部

- LCD 显示“Take Label”.

*剥纸功能正常

* 已装设剥纸模块下，剥纸功能正常显示，请移除已剥出的标签

* 请确认剥纸模块已安装

* 请确认剥纸模块的连接头连接正确

* 重新连接传输线或更换新的传输线

* 如果使用串行端口传输线,

- 确认波特率的设置值，COM 端口默认值为 9600,n,8,1.

* 如果使用 RJ-45 以太网络线,

- 确认 RJ-45 以太网络线连头 LED 绿灯有亮起

- 确认 RJ-45 以太网络线连头 LED 橘灯有闪烁

- 于 DHCP 模式确认是否有取得 IP

- 于固定 IP 模式确认 IP 是否正确

* 重新设置无线装置确认 LCD 有出现无线图示

* 设置正确的驱动程序端口

* 打印头的连接线连接不良，请关闭打印机电源，重新连接一次打印头连接线

* 请确认打印程序中有 PRINT 指令于档案的最后及必须有 CRLF 在每一行指令的最后

* 请参照纸卷安装的各项步骤重新进行安装

* 更换适合的碳带或适合的标签纸

* 确认碳墨面

* 调整打印机打印浓度

无法打印

* 查看传输线是否有连接妥当于机器的传输端口插槽

* 查看无线网络或蓝牙是否连接妥当

* 驱动程序端口设置不对

打印空白

* 碳带或标签安装不正确

* 使用不正确的碳带或纸张

打印质量不佳

* 碳带及标签纸安装不正确

* 打印头上有灰尘或胶黏剂堆积

* 打印浓度设置不当

* 打印头损坏

* 更换耗材

* 清洁打印头

* 清洁橡胶滚轮

* 调整打印机打印浓度和打印速度

	<ul style="list-style-type: none"> * 使用的碳带及标签不匹配 	<ul style="list-style-type: none"> * 印出自测值，查看判断是否为打印头损坏，如是打印头损坏，请更换打印头 * 更换适合的碳带或适合的标签纸 * 确认打印头座架已完全关闭
<p>切刀不动作</p>	<ul style="list-style-type: none"> * 切刀连接线松脱 * 切刀错误/切刀卡纸 * 切刀驱动 IC 板损坏 	<ul style="list-style-type: none"> * 重新连接切刀连接线 * 移除切刀卡纸 * 确认裁切纸张厚度小于 0.19 mm. * 更换切刀驱动 IC 板.
<p>无法储存档案于内存(FLASH /DRAM/CARD)</p>	<ul style="list-style-type: none"> * 内存空间已满 	<ul style="list-style-type: none"> * 清除不必要的档案
<p>SD 记忆卡无法使用</p>	<ul style="list-style-type: none"> * SD 记忆卡损坏 * SD 记忆卡插入不正确 * 使用到未经验证的制造商所生产的 SD 卡 	<ul style="list-style-type: none"> * 请重新插入安装 SD 记忆卡
<p>左右两边欲印内容遗失</p>	<ul style="list-style-type: none"> * 纸卷尺寸设置不正确 	<ul style="list-style-type: none"> * 设置正确的纸卷尺寸
<p>黑色标签纸出现灰色线条</p>	<ul style="list-style-type: none"> * 打印头上有脏污 * 橡胶滚轮有脏污 	<ul style="list-style-type: none"> * 清洁打印头 * 清洁橡胶滚轮
<p>打印不稳定</p>	<ul style="list-style-type: none"> * 打印机在 Hex Dump mode 模式下 * 串行端口(RS-232)设置不正确 	<ul style="list-style-type: none"> * 将打印机重新开关机，跳出 dump mode 模式 * 重新设置 RS-232
<p>当打印机打印出纸时不稳定(歪斜)</p>	<ul style="list-style-type: none"> * 标签宽度调整器(导纸器)没调整使其适于标签宽度 	<ul style="list-style-type: none"> * 调整标签宽度调整器(导纸器)
<p>当打印时发生跳纸的情况</p>	<ul style="list-style-type: none"> * 标签尺寸设置不对或不完全 * 更换标签没重新校正传感器 * 标签传感器被灰尘覆盖造成侦测不正确 	<ul style="list-style-type: none"> * 请确认标签尺寸设置是正确的 * 请重新校正标签传感器 * 使用气刷清除传感器上的灰尘

皱折问题

- * 打印头压力不均
- * 碳带安装不正确
- * 标签纸安装不正确
- * 打印浓度不正确
- * 标签纸进纸不正确

当重新启动打印机后 RTC 时间不正确

- * 电池没电

打印小标签时打印位置不正确

- * 标签传感器设置不正确
- * 标签尺寸设置不正确
- * LCD 内建功能中的 Shift Y (Y 轴打印线)参数设置不正确
- * 在打印机驱动中的标签样式里的垂直位移(vertical offset)设置不正确

- * 请设置适合的标签打印浓度
- * 请调整标签宽度调整器(导纸器)使其适于标签宽度

- * 请确认主板上的电池
- * 重新校正标签传感器
- * 设置正确的标签尺寸及标签间隙尺寸
- * 请进入 [MENU] → [SELECT] x3 → [DOWN]x6 → [SELECT] 中设置正确的 Shift Y 参数
- * 如果是使用 BarTender 软件,请于打印机驱动中设置垂直位移(vertical offset)

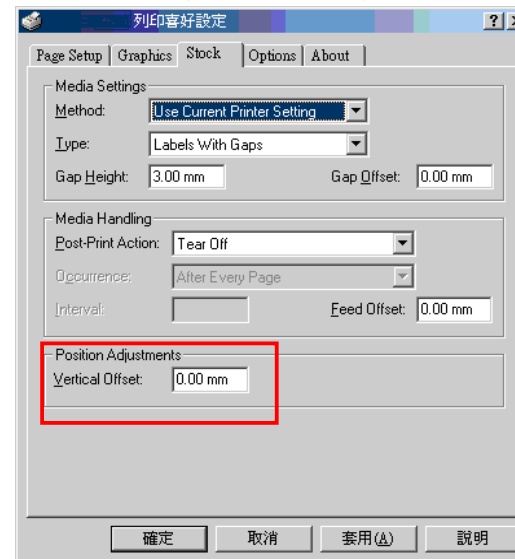

8. 保养办法

本节介绍如何简易保养打印机及相关维护程序以确保打印的质量，以下为建议与方法。

清洁

- 根据所用耗材的不同，打印机可能会积累残留物（耗材灰尘，粘合剂等），此为正常现象。为保持最佳打印质量及延长机器寿命，应定期清洁打印机并定期更换、清洁打印头以清除残留物。

消毒

- 对打印机进行消毒以保护自己和他人，并助于防止病毒传播。

注意

- 在执行任何清洁或消毒动作之前，将电源开关关闭。保持电源线连接以使打印机接地以减少静电损坏的风险。
- 清洁打印机内部区域时，请勿佩戴戒指或其他金属物品。
- 仅使用本文档推荐的清洁剂。使用其他代替可能会损坏打印机并使保固无效。
- 请勿将液体清洁剂直接喷洒或滴入打印机。请先将液体清洁剂沾在干净不起毛絮的布上，然后再用此湿的布清理打印机。
- 请勿在打印机内部使用罐装空气，因为它会将灰尘和碎屑吹到传感器和其他关键组件上。
- 仅使用吸尘器，吸尘器的喷嘴和软管应导电且接地，以排出累积的静电。
- 所有参考文献中皆要求使用异丙醇（99% or greater isopropyl alcohol）清洁打印头，以减少湿气腐蚀的风险。
- 请勿用手触摸打印头。如果不小心触摸它，请使用99%异丙醇对其进行清洁。
- 使用任何清洁剂时，请始终采取个人预防措施。

清洁工具

- 棉花棒
- 无尘布
- 无带有金属的软毛刷子
- 吸尘器
- 75% Ethanol 乙醇（用于消毒）
- 99% Isopropyl alcohol 异丙醇（用于打印头和橡胶滚筒清洁）
- 原厂打印头清洁笔
- 温和的清洁剂（不含氯）

清洁保养程序:

清洁部分	方式	建议清洁频率
打印头	<ol style="list-style-type: none">1. 在清洁打印头之前，请务必先关闭打印机电源。2. 让打印头冷却至少一分钟。3. 使用沾取 99%异丙醇的棉花棒或正品的打印头清洁笔清洁打印头表面。	更换一卷新标签纸卷时，请清洁打印头。
橡胶滚轮	<ol style="list-style-type: none">1. 关闭打印机电源2. 一边转动橡胶滚轮，一边仔细的用沾取 99%异丙醇的布擦拭	更换新标签纸卷时清洁橡胶滚轮
剥纸杆	使用不起毛絮的布沾取 99%异丙醇擦拭。	当有需要时
传感器	使用无带有金属的软毛刷子或真空吸尘器清除灰尘和纸屑。 应当清洁上部和下部的标签传感器，以确保可靠的标签校正检测。	每月
机器外部	用干净的不起毛絮的布（沾水的布）清洁打印机表面。如有必要，请使用温和的清洁剂或桌面清洁剂清理，然后使用 75%的乙醇擦拭消毒。	当有需要时
机器内部	使用真空吸尘器清除所有灰尘和纸屑，以清洁打印机内部，或者使用带有柔软非金属硬毛的刷子清理，然后使用 75%的乙醇擦拭消毒。	当有需要时

9. 安规认证



EN 55032, Class B
EN 55024
EN 60950-1;
EN 61000-3-2; EN 61000-3-3
FCC part 15B, Class B
ICES-003, Class B

This equipment has been tested and found to comply with the limits for a Class B digital device, pursuant to part 15 of the FCC Rules. These limits are designed to provide reasonable protection against harmful interference in a residential installation. This equipment generates, uses and can radiate radio frequency energy and, if not installed and used in accordance with the instructions, may cause harmful interference to radio communications. However, there is no guarantee that interference will not occur in a particular installation. If this equipment does cause harmful interference to radio or television reception, which can be determined by turning the equipment off and on, the user is encouraged to try to correct the interference by one or more of the following measures:



- Reorient or relocate the receiving antenna.
- Increase the separation between the equipment and receiver.
- Connect the equipment into an outlet on a circuit different from that to which the receiver is connected.
- Consult the dealer or an experienced radio/ TV technician for help.

This device complies with Part 15 of the FCC Rules. Operation is subject to the following two conditions: (1) This device may cause harmful interference, and (2) this device must accept any interference received, including interference that may cause undesired operation.

This Class B digital apparatus complies with Canadian ICES-003.

Cet appareil numérique de la classe B est conforme à la norme NMB-003 du Canada.



AS/NZS CISPR 32, Class B



UL 60950-1(2nd Edition)
CSA C22.2 No. 60950-1-07(2nd Edition)



EN 60950-1



GB 4943.1
GB 9254, Class B
GB 17625.1



Energy Star for Imaging Equipment Version 2.0

Note: There may have certification differences in the series models, please refer to product label for accuracy.

Important safety instructions:

1. Read all of these instructions and keep them for later use.
2. Follow all warnings and instructions on the product.
3. Disconnect the power plug from the AC outlet before cleaning or if fault happened.
Do not use liquid or aerosol cleaners. Using a damp cloth is suitable for cleaning.
4. The mains socket shall be installed near the equipment and easily accessible.
5. The unit must be protected against moisture.
6. Ensure the stability when installing the device, Tipping or dropping could cause damage.
7. Make sure to follow the correct power rating and power type indicated on marking label provided by manufacture.
8. Please refer to user manual for maximum operation ambient temperature.

WARNING:

Hazardous moving parts, keep fingers and other body parts away.

CAUTION:

(For equipment with RTC (CR2032) battery or rechargeable battery pack)

Risk of explosion if battery is replaced by an incorrect type.

Dispose of used batteries according to the Instructions as below.

1. DO NOT throw the battery in fire.
2. DO NOT short circuit the contacts.
3. DO NOT disassemble the battery.
4. DO NOT throw the battery in municipal waste.
5. The symbol of the crossed out wheeled bin indicates that the battery should not be placed in municipal waste.



Caution: The printhead may be hot and could cause severe burns. Allow the printhead to cool.

CAUTION:

Any changes or modifications not expressly approved by the grantee of this device could void the user's authority to operate the equipment.

10. 历史纪录

Date	Content	Editor
2023/8/14	更新 2.1 拆封与检查章节	Zdh

TSC **PRINTRONIX**[®]
AUTO ID